



## eloSTOR exclusive

VEH 50/1-7 Slim+

VEH 80/1-7 Slim+



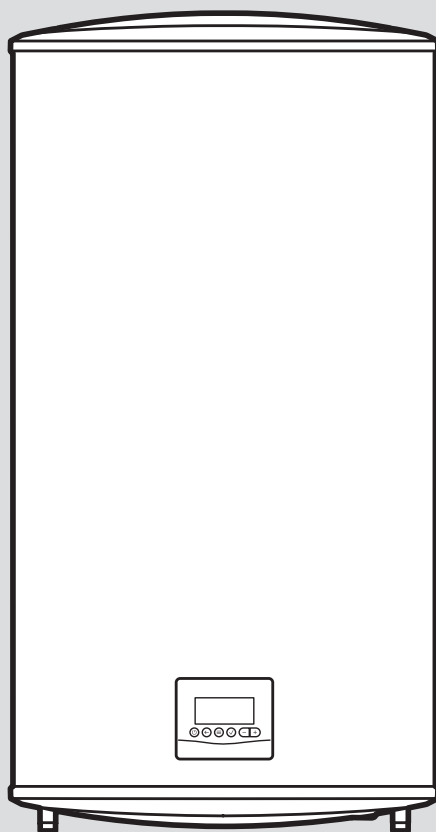







VEH 100/1-7 Slim+



<b>es</b>	<b>Instrucciones de funcionamiento .....</b>	<b>3</b>
<b>pt</b>	<b>Manual de instruções .....</b>	<b>18</b>

# Instrucciones de funcionamiento

## Contenido

<b>1 Seguridad</b> .....	<b>4</b>	4.13 Protección contra heladas  .....	12
1.1 Advertencias relativas a la operación .....	4	4.14 Modo fotovoltaico  .....	12
1.2 Utilización adecuada.....	4	4.15 Funciones incompatibles simultáneamente .....	13
1.3 Indicaciones generales de seguridad .....	5	4.16 Función de memoria .....	13
<b>2 Observaciones sobre la documentación</b> .....	<b>7</b>	4.17 Operación de reinicio.....	13
2.1 Consulta de la documentación adicional.....	7	<b>5 Mantenimiento</b> .....	<b>13</b>
2.2 Conservación de la documentación .....	7	5.1 Limpieza del producto.....	13
2.3 Validez de las instrucciones .....	7	5.2 Comprobación del dispositivo de seguridad .....	13
<b>3 Vista general del aparato</b> .....	<b>7</b>	5.3 Comprobación del ánodo de protección de magnesio.....	13
3.1 Estructura del aparato .....	7	<b>6 Visualización de errores</b> .....	<b>14</b>
3.2 Funcionamiento .....	7	<b>7 Posibles averías</b> .....	<b>14</b>
3.3 Placa de características.....	8	7.1 No sale agua caliente del producto .....	14
3.4 Homologación CE.....	8	7.2 Fuga de agua.....	14
<b>4 Uso</b> .....	<b>8</b>	7.3 Reajuste del limitador de temperatura .....	14
4.1 Descripción de la pantalla.....	8	7.4 Poca cantidad de agua o no sale agua del producto .....	15
4.2 Concepto de uso.....	8	<b>8 Puesta fuera de servicio temporal</b> .....	<b>15</b>
4.3 On/off .....	9	<b>9 Puesta fuera de servicio</b> .....	<b>15</b>
4.4 Indicador de temperatura actual del agua .....	9	<b>10 Reciclaje y eliminación</b> .....	<b>15</b>
4.5 Indicador de agua caliente disponible  .....	9	<b>11 Garantía</b> .....	<b>15</b>
4.6 Selección de la temperatura de ajuste del agua caliente sanitaria  .....	9	<b>12 Servicio de Asistencia Técnica</b> .....	<b>16</b>
4.7 Activar el elemento de calentamiento  .....	9	<b>Anexo</b> .....	<b>17</b>
4.8 Modo Smart  .....	10	<b>A Códigos de error</b> .....	<b>17</b>
4.9 Función Away  .....	10		
4.10 Modo Eco  .....	11		
4.11 Protección contra escaldaduras  .....	11		
4.12 Protección contra la legionela  .....	11		

# 1 Seguridad

## 1.1 Advertencias relativas a la operación

### Clasificación de las advertencias relativas a la manipulación

Las advertencias relativas a la manipulación se clasifican con signos de advertencia e indicaciones de aviso de acuerdo con la gravedad de los posibles peligros:

#### Signos de advertencia e indicaciones de aviso



##### **Peligro**

Peligro de muerte inminente o peligro de lesiones graves



##### **Peligro**

Peligro de muerte por electrocución



##### **Advertencia**

peligro de lesiones leves



##### **Atención**

riesgo de daños materiales o daños al medio ambiente

## 1.2 Utilización adecuada

Su uso incorrecto o utilización inadecuada puede dar lugar a situaciones de peligro mortal o de lesiones para el usuario o para terceros, así como provocar daños en el producto u otros bienes materiales.

El aparato está previsto para generar y tener dispuesta agua caliente sanitaria para el uso doméstico.

El montaje del producto está permitido exclusivamente para la posición de montaje vertical en la pared.

La utilización adecuada implica:

- Tenga en cuenta las instrucciones de funcionamiento adjuntas del producto y de todos los demás componentes de la instalación.
- Cumplir todas las condiciones de inspección y mantenimiento recogidas en las instrucciones.

Este producto puede ser utilizado por niños a partir de 8 años, así como por personas con capacidades físicas, sensoriales o mentales disminuidas o con falta de experiencia y conocimientos, si son vigilados o han sido instruidos respecto al uso seguro del aparato y comprenden los peligros derivados del mismo. No deje que los niños jueguen con el producto. No permita que los niños efectúen la limpieza y el mantenimiento sin vigilancia.

Una utilización que no se corresponda con o que vaya más allá de lo descrito en las presentes instrucciones se con-

sidera inadecuada. También es inadecuado cualquier uso de carácter directamente comercial o industrial.

### **¡Atención!**

Se prohíbe todo uso abusivo del producto.

## **1.3 Indicaciones generales de seguridad**

### **1.3.1 Peligro por un uso incorrecto**

El uso incorrecto puede poner en peligro tanto a usted como a otras personas y ocasionar daños materiales.

- ▶ Lea atentamente las presentes instrucciones y toda la documentación adicional, especialmente el capítulo "Seguridad" y las notas de advertencia.
- ▶ Realice solo aquellas operaciones a las que se refieren las presentes instrucciones de funcionamiento.

### **1.3.2 Peligro de muerte debido a conexiones bajo tensión**

Los trabajos en conexiones bajo tensión entrañan peligro de muerte por descarga eléctrica.

- ▶ Nunca realice trabajos en las conexiones de corriente alterna.

- ▶ Acuda a un especialista electricista si el producto está conectado a una red de corriente alterna.

### **1.3.3 Riesgo de daños materiales causados por heladas**

- ▶ Asegúrese de que el producto permanece en funcionamiento en caso de heladas y que el local de instalación está lo suficientemente templado o en caso de heladas, ponga el producto fuera de servicio de manera provisional y vacíelo.

### **1.3.4 Daños materiales por fugas**

- ▶ Compruebe que en los conductos de conexión no se produzcan tensiones mecánicas.
- ▶ No cuelgue pesos (p. ej., ropa) de las tuberías.
- ▶ En caso de fuga en el conducto de agua entre el aparato y la toma de agua, cierre de inmediato la llave de cierre de agua fría.
- ▶ Encargue a un instalador especializado que solucione la fuga.

### **1.3.5 Peligro de muerte por modificaciones en el aparato o en el entorno del mismo**

- ▶ No retire, puentee ni bloquee ningún dispositivo de seguridad.
- ▶ No manipule los dispositivos de seguridad.
- ▶ No rompa ni retire ningún precinto de las piezas.
- ▶ No efectúe modificación alguna:
  - en el producto
  - en los conductos de entrada
  - en los conductos de desagüe
  - en la válvula de seguridad del circuito de fuentes de calor
  - en elementos estructurales que puedan afectar a la seguridad del aparato

### **1.3.6 Peligro de lesiones y riesgo de daños materiales por la realización incorrecta de los trabajos de mantenimiento y reparación o por su omisión**

- ▶ Nunca intente realizar usted mismo trabajos de mantenimiento o de reparación en el aparato.

- ▶ Encargue a un profesional autorizado que repare las averías y los daños de inmediato.
- ▶ Respetar los intervalos de mantenimiento especificados.

## 2 Observaciones sobre la documentación

### 2.1 Consulta de la documentación adicional

- ▶ Es imprescindible tener en cuenta todas las instrucciones de funcionamiento suministradas junto con los componentes de la instalación.

### 2.2 Conservación de la documentación

- ▶ Conservar estas instrucciones y toda la demás documentación de validez paralela para su uso posterior.

### 2.3 Validez de las instrucciones

Estas instrucciones son válidas únicamente para los siguientes productos:

#### Aparato - Referencia del artículo

VEH 50/1-7 Slim+	0010038934
VEH 80/1-7 Slim+	0010038935
VEH 100/1-7 Slim+	0010038936

## 3 Vista general del aparato

### 3.1 Estructura del aparato

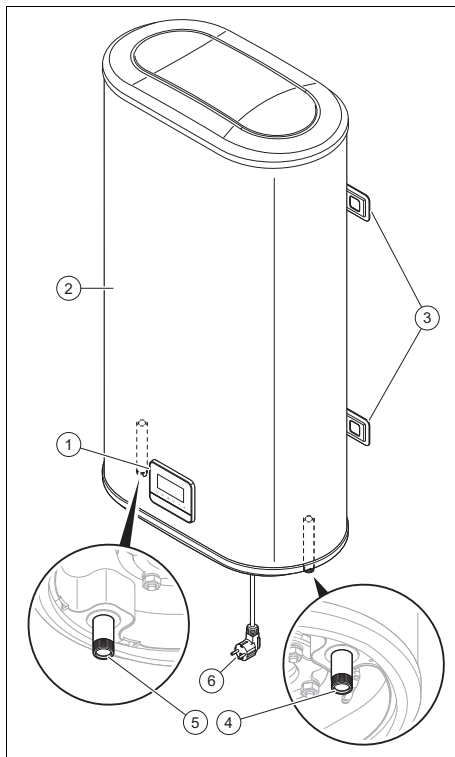

- |                               |  |
|-------------------------------|--|
| 1 Cuadro de mando             | 4 Conexión de agua fría                |
| 2 Acumulador de agua caliente | 5 Conexión de agua caliente            |
| 3 Soporte de sujeción         | 6 Cable de conexión de red con enchufe |

### 3.2 Funcionamiento

El aparato es un acumulador de agua caliente de calentamiento directo. Un elemento de calentamiento, integrado en el contenedor, calienta el agua. Al consumir agua caliente de una toma de agua, el agua fría fluye hacia el acumulador de agua caliente sanitaria.

El agua caliente se dilata. Como consecuencia de ello, en los sistemas cerrados

se pueden formar gotas al final del tubo de desagüe del dispositivo de seguridad.

El regulador integrado compara la temperatura del agua caliente ajustada con la temperatura del agua caliente real del aparato. En cuanto la temperatura del agua caliente del aparato es demasiado baja, el regulador activa el elemento de calentamiento.

### 3.3 Placa de características

La placa de características se encuentra en el lado izquierdo del producto.

### 3.4 Homologación CE



Con el distintivo CE se certifica que los productos cumplen los requisitos básicos de las directivas aplicables conforme figura en la declaración de conformidad.

Puede solicitar la declaración de conformidad al fabricante.

## 4 Uso

### 4.1 Descripción de la pantalla

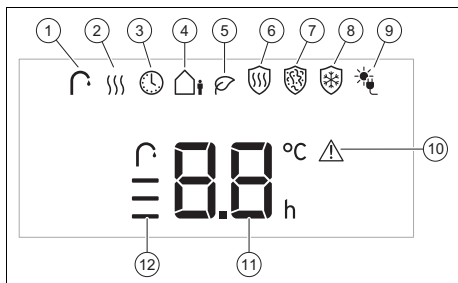

- |                             |                                  |
|-----------------------------|----------------------------------|
| 1 Agua caliente sanitaria   | 6 Protección contra escaldaduras |
| 2 Elemento de calentamiento | 7 Protección contra la legionela |
| 3 Modo Smart                | 8 Protección contra heladas      |
| 4 Función Away              | 9 Modo fotovoltaico              |
| 5 Modo Eco                  |                                  |

- |  |   |
|--|---|
| 10 Indicador de errores                              | 12 Indicador del agua caliente disponible |
| 11 Temperatura actual del agua dentro del acumulador |   |

### 4.2 Concepto de uso

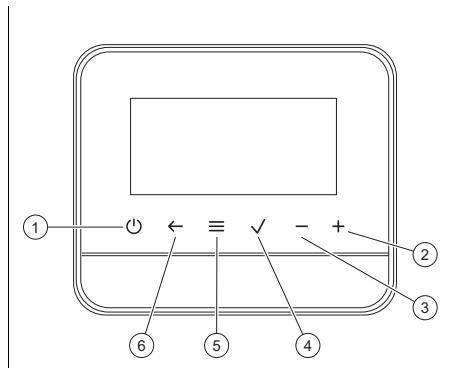

- |                               |  |
|-------------------------------|--|
| 1 On/off                      | 5 Selección del modo de funcionamiento             |
| 2 Aumentar el valor mostrado  | 6 Salir de los ajustes de las diferentes funciones |
| 3 Disminuir el valor mostrado |  |
| 4 Confirmación de los ajustes |  |

Botón	Funcionamiento
⏻	Este botón permite encender o apagar el aparato.
+	Este botón permite aumentar el valor mostrado durante el ajuste de la temperatura, el programador, etc.
-	Este botón permite disminuir el valor mostrado durante el ajuste de la temperatura, el programador, etc.
✓	Este botón permite confirmar los cambios en los ajustes de las diferentes funciones.
≡	Este botón permite navegar por las diferentes funciones del menú.
←	Este botón permite cancelar el ajuste antes de confirmar y volver a la pantalla de inicio desde los ajustes de los diferentes modos.



### 4.3 On/off

- ▶ Pulse el botón  para encender o apagar el aparato.

### 4.4 Indicador de temperatura actual del agua



La temperatura actual del agua se muestra en la pantalla de inicio al encender el aparato.

### 4.5 Indicador del agua caliente disponible

La indicación de agua caliente disponible aparecerá automáticamente en la pantalla cuando la temperatura del agua sea superior a 36 °C.

- Cuando la temperatura del agua esté entre 37 y 43 °C, las barras del Indicador del agua caliente disponible parpadearán.
- Cuando la temperatura del agua es superior a 43 °C, se iluminará una barra del indicador del agua caliente disponible.
- Cuando la temperatura del agua es superior a 57 °C, se iluminarán dos barras del indicador del agua caliente disponible.
- Cuando la temperatura del agua es superior a 68 °C, se iluminarán las tres barras del indicador del agua caliente disponible.

### 4.6 Selección de la temperatura de ajuste del agua caliente sanitaria

1. Pulse directamente los botones – y + desde la pantalla de inicio, o seleccione el icono de agua caliente sanitaria con el botón  y pulse el botón  para introducir el ajuste.
2. Pulse los botones – y + para seleccionar la temperatura de agua caliente sanitaria deseada entre el rango de 30 a 75 °C. Mantenga pulsados los botones – y + para aumentar o dismi-

nuir rápidamente el valor de la temperatura.





3. Una vez seleccionada la temperatura de agua caliente sanitaria deseada, pulse el botón  para confirmar el nuevo ajuste.



#### Indicación

Si no se pulsa el botón  antes de 5 segundos, el ajuste se cancelará y la pantalla pasará a ser la de inicio.

### 4.7 Activar el elemento de calentamiento

1. Active el elemento de calentamiento seleccionando el icono  mediante el botón  y confirme su selección pulsando el botón  o pulsando los botones – o +.
2. Pulse los botones – o + para seleccionar el número deseado de elementos de calentamiento activos.
  - ◁ OF: Elemento de calentamiento apagado.
  - ◁ 1: Un elemento de calentamiento encendido (1200 W).
  - ◁ 2: Dos elementos de calentamiento encendidos (1200 W + 800 W).
  - ◁ Confirme su selección pulsando el botón . El nuevo ajuste parpadeará dos veces cuando se confirme.







#### Indicación

Si no se pulsa el botón  antes de 5 segundos, el ajuste se cancelará y la pantalla pasará a ser la de inicio.

## 4.8 Modo Smart

El modo Smart permite que el sistema memorice los hábitos del usuario durante siete días y, a partir del octavo día, proporcione agua caliente automáticamente de forma anticipada según estos hábitos. El periodo de memorizado comenzará una vez que se active el modo Smart y durante este periodo el sistema mantendrá la temperatura del agua a 75 °C. Después del octavo día, el sistema proporcionará agua caliente a 65 °C por adelantado de acuerdo con los hábitos del usuario registrados, y el sistema mantendrá la temperatura del agua a 45 °C automáticamente cuando no se utilice el agua caliente.

### 4.8.1 Activación del modo Smart

1. Active el modo Smart seleccionando el icono  mediante el botón  y confirme su selección pulsando el botón  o pulsando los botones – o + .
2. Pulse los botones – o + para activar o desactivar el modo Smart .
  - < OF: El modo Smart estará desactivado.
  - < ON: El modo Smart estará activado.
3. Pulse el botón  para confirmar el nuevo ajuste. El nuevo ajuste parpadeará dos veces cuando se confirme.



#### Indicación

Si no se pulsa el botón  antes de 5 segundos, el ajuste se cancelará y la pantalla pasará a ser la de inicio.



#### Indicación





En caso de corte del suministro eléctrico con el modo Smart activado, se perderán todos los datos registrados de uso de agua caliente del usuario.

## 4.9 Función Away

El modo de función Away permite al usuario disponer de agua caliente horas más tarde. En la pantalla se mostrará el tiempo restante para calentar el agua. La temperatura de ajuste durante la función Away será la temperatura de ajuste válida en el momento de activar la función Away .

### 4.9.1 Activación de la función Away



1. Active la función Away seleccionando el icono  mediante el botón  y confirme su selección pulsando el botón  o pulsando los botones – o + .
2. Pulse los botones – o + para activar o desactivar la función Away .
  - < OF: La función Away estará desactivada.
  - < ON: La función Away estará activada.
  - > Pulse el botón  para confirmar. Pulse los botones – o + para programar la hora deseada. El rango de horas para programar la función Away es de 2, 4, 6, 8, 10, 15, 20 o 24 horas.
3. Pulse el botón  para confirmar el nuevo ajuste. El nuevo ajuste parpadeará dos veces cuando se confirme.







#### Indicación

Si no se pulsa el botón  antes de 5 segundos, el ajuste se cancelará y la pantalla pasará a ser la de inicio.

## 4.10 Modo Eco

El modo Eco permite ajustar el aparato a un modo de funcionamiento eficiente y de ahorro de energía. La temperatura de ajuste en el modo Eco es de 55 °C.

### 4.10.1 Activación del modo Eco

1. Active el modo Eco seleccionando el icono  mediante el botón  y confirme su selección pulsando el botón  o pulsando los botones – o + .
2. Pulse los botones – o + para activar o desactivar el modo Eco .
  - ◁ OF: El modo Eco estará desactivado.
  - ◁ ON: El modo Eco estará activado.
3. Pulse el botón  para confirmar el nuevo ajuste. El nuevo ajuste parpadeará dos veces cuando se confirme.





#### Indicación

Si no se pulsa el botón  antes de 5 segundos, el ajuste se cancelará y la pantalla pasará a ser la de inicio.

## 4.11 Protección contra escaldaduras

La protección contra escaldaduras permite limitar la temperatura máxima de ajuste en el interior del acumulador a 42 °C para evitar la quemadura del usuario con agua demasiado caliente.

### 4.11.1 Activación de la protección contra escaldaduras

1. Active la protección contra escaldaduras seleccionando el icono  mediante el botón  y confirme su selección pulsando el botón  o pulsando los botones – o + .
2. Pulse los botones – o + para activar o desactivar la protección contra escaldaduras.
  - ◁ OF: La protección contra escaldaduras estará desactivada.

◁ ON: La protección contra escaldaduras estará activada.

3. Pulse el botón  para confirmar el nuevo ajuste. El nuevo ajuste parpadeará dos veces cuando se confirme.



#### Indicación

Si no se pulsa el botón  antes de 5 segundos, el ajuste se cancelará y la pantalla pasará a ser la de inicio.

## 4.12 Protección contra la legionela

La protección contra la legionela permite que el sistema realice un ciclo de calentamiento diario durante una hora a 65 °C. Al final del ciclo de calentamiento, la temperatura de ajuste del agua y el modo vuelven a ser los establecidos previamente por el usuario.

### 4.12.1 Activación de la protección contra la legionela





#### Peligro

#### Peligro de muerte por legionela.

La legionela se desarrolla a temperaturas por debajo de 60 °C.

- ▶ El profesional autorizado le informará de las medidas para la protección contra la legionela efectuadas en su instalación.
- ▶ No ajuste la temperatura del agua por debajo de los 60 °C sin consultarlo con el profesional autorizado.

1. Active la protección contra la legionela seleccionando el icono  mediante el botón  y confirme su selección pulsando el botón  o pulsando los botones – o + .

2. Pulse los botones – o + para activar o desactivar la protección contra la legionela.
  - < OF: La protección contra la legionela estará desactivada.
  - < ON: La protección contra la legionela estará activada.
3. Pulse el botón ✓ para confirmar el nuevo ajuste. El nuevo ajuste parpadeará dos veces cuando se confirme.



#### Indicación

Si no se pulsa el botón ✓ antes de 5 segundos, el ajuste se cancelará y la pantalla pasará a ser la de inicio.

### 4.13 Protección contra heladas

La función de protección contra heladas protege el aparato de las bajas temperaturas ambientales manteniendo el agua del depósito a una temperatura mínima de  $8\pm 5$  °C.

#### 4.13.1 Activación de la protección contra heladas

1. Active la protección contra heladas seleccionando el icono mediante el botón ≡ y confirme su selección pulsando el botón ✓ o pulsando los botones – o + .
2. Pulse los botones – o + para activar o desactivar la protección contra heladas.
  - < OF: La protección contra heladas estará desactivada.
  - < ON: La protección contra heladas estará activada.
  - ▽ Pulse el botón ✓ para confirmar. Pulse los botones – o + para seleccionar la temperatura de protección contra heladas entre un rango de 3 a 13 °C.
3. Pulse el botón ✓ para confirmar el nuevo ajuste. El nuevo ajuste parpadeará dos veces cuando se confirme.



#### Indicación

Si no se pulsa el botón ✓ antes de 5 segundos, el ajuste se cancelará y la pantalla pasará a ser la de inicio.

### 4.14 Modo fotovoltaico

El objetivo de la función del modo fotovoltaico es aumentar el autoconsumo de la electricidad fotovoltaica mediante el almacenamiento de energía térmica adicional en el agua sanitaria.

Esto se hace aumentando temporalmente la temperatura de ajuste del agua del aparato.

La función de este modo sólo es válida si el aparato se utiliza en un sistema junto con un panel fotovoltaico.

El modo fotovoltaico se activará automáticamente mediante una señal externa, en el caso de que el cable de conexión de la señal externa esté conectado.

#### 4.14.1 Selección de la temperatura de ajuste del modo fotovoltaico

1. Entre en el ajuste del modo fotovoltaico seleccionando el icono mediante el botón ≡ y confirme su selección pulsando el botón ✓ o pulsando los botones – o + .
2. Pulse los botones – o + para seleccionar la temperatura de funcionamiento en modo fotovoltaico entre un rango de 60 a 75 °C.
3. Pulse el botón ✓ para confirmar el nuevo ajuste. El nuevo ajuste parpadeará dos veces cuando se confirme.







#### Indicación

Si no se pulsa el botón ✓ antes de 5 segundos, el ajuste se cancelará y la pantalla pasará a ser la de inicio.

## 4.15 Funciones incompatibles simultáneamente

Los siguientes modos no pueden funcionar simultáneamente:

- El modo Smart 
- La función Away 
- El modo Eco 
- La protección contra escaldaduras 
- El modo fotovoltaico 

El último modo o función seleccionada prevalecerá y la selección previa se desactivará automáticamente.

## 4.16 Función de memoria

La función de memoria recuerda la configuración de temperatura y el estado antes del apagado. Cuando se vuelve a encender, el sistema vuelve al modo y a los ajustes anteriores al apagado.









### Indicación

Cuando se corta la corriente en modo Smart , se perderán todos los datos registrados de uso de agua caliente del usuario.

## 4.17 Operación de reinicio

Puede restablecer la configuración de fábrica pulsando durante al menos 3 segundos el botón On/off .

Los parámetros de ajuste de fábrica son los siguientes:

Funciones	Parámetro de fábrica
Ajuste de temperatura	75 °C
Elementos de calentamiento	2
Modo Smart 	Deshabilitado
Función Away 	Deshabilitado
Modo Eco 	Deshabilitado
Protección contra escaldaduras 	Deshabilitado
Protección contra la legionela 	Deshabilitado
Protección contra heladas 	Habilitado

Funciones	Parámetro de fábrica
Modo fotovoltaico 	Deshabilitado

## 5 Mantenimiento

### 5.1 Limpieza del producto

- ▶ Limpie el aparato solo con un paño húmedo y un poco de jabón que no contenga disolventes.

### 5.2 Comprobación del dispositivo de seguridad

- ▶ Al menos una vez al mes, deje salir agua a intervalos regulares desde la válvula de seguridad para evitar la aparición de depósitos de cal en el interior de la válvula.

### 5.3 Comprobación del ánodo de protección de magnesio

La formación de cal depende de la calidad del agua, de la temperatura del agua seleccionada y de la demanda de agua caliente.

En regiones de agua dura, se deben realizar inspecciones y descalcificaciones más regularmente.

- ▶ Encargue a un profesional autorizado que compruebe el ánodo de protección de magnesio y el ánodo electrónico, así como los componentes electrónicos y los componentes en contacto con agua.
  - Intervalo de inspección recomendado: 1 año
  - Intervalo de mantenimiento recomendado: 2 años

## 6 Visualización de errores

Cuando se produce un fallo, aparecerá "Er" en la pantalla y luego el código de error parpadeará según el error relacionado. Consulte la tabla de códigos de error (→ Página 17).

En caso de fallo, el transformador se desconecta y todos los botones de control se desactivan.

Una vez eliminado el error y encendido de nuevo el aparato, el controlador realizará una autocomprobación. Si el error sigue existiendo, la pantalla volverá a mostrar el código de error correspondiente.

Si el producto no funciona correctamente, encargue una inspección a un profesional autorizado.

## 7 Posibles averías

### 7.1 No sale agua caliente del producto

**Condición:** No sale agua caliente del producto

La razón por la que el agua caliente no sale del calentador de agua eléctrico se considerará principalmente a partir de estos tres aspectos: fallos del circuito, fallo del tubo de calefacción o funcionamiento incorrecto.

Los fallos del circuito se juzgarán considerando si el controlador de temperatura, el limitador de temperatura, el interruptor y el cableado interno son normales.

El fallo del tubo de calentamiento se debe principalmente al circuito abierto del tubo de calentamiento debido a la rotura del calefactor dentro del tubo calefactor. Esto puede pasar por razones tales como sobrecalentamiento del calefactor, calentamiento en seco o mal contacto del terminal de conexión con la resistencia eléctrica.

El funcionamiento incorrecto se debe principalmente a un tiempo de calentamiento

insuficiente o un ajuste de temperatura demasiado bajo.

- ▶ En caso de que sea necesaria una reparación, este trabajo de reparación debe ser realizado por una persona competente.

### 7.2 Fuga de agua

**Condición:** Fuga de agua

Las principales causas de fugas en el calentador de agua son las malas conexiones, fugas en el tanque interior (tubería de calefacción) y fugas en la válvula de seguridad.

- ▶ En caso de que sea necesario reparar una fuga, este trabajo de reparación debe ser realizado por una persona competente.

### 7.3 Reajuste del limitador de temperatura

**Condición:** Reajuste del limitador de temperatura

El limitador de seguridad evita que el agua caliente se caliente excesivamente. El limitador de seguridad funcionará y detendrá el elemento calefactor en caso de que se alcance una temperatura demasiado alta dentro del almacenamiento. Esta alta temperatura podría alcanzarse debido a un funcionamiento en seco del producto o un funcionamiento incorrecto del controlador de temperatura o los sensores de temperatura.

- ▶ En caso de que se active el limitador de temperatura, el limitador de temperatura se restablecerá manualmente. Este trabajo debe ser realizado por una persona competente.

## 7.4 Poca cantidad de agua o no sale agua del producto

**Condición:** Poca cantidad de agua o no sale agua del producto

La causa de que no salga agua o salga solo una pequeña cantidad de agua del producto es que la presión del agua es demasiado baja, el suministro de agua está detenido o la tubería de salida del producto está bloqueada.

- ▶ En caso de que sea necesaria una reparación, este trabajo de reparación debe ser realizado por una persona competente.

## 8 Puesta fuera de servicio temporal

### Vaciado del aparato

1. Cierre la llave de cierre de agua fría.
2. Abra la llave de agua caliente conectada al aparato y vacíelo.
3. Vacíe el agua restante del acumulador de agua caliente mediante el dispositivo de seguridad.

### Llenado del aparato

4. Abra la llave de cierre de agua fría.
5. Abra la llave de agua caliente conectada al aparato.
6. Si sale agua, cierre la llave de agua caliente. El acumulador estará completamente lleno.
7. Conecte el enchufe a la toma de corriente prevista para ello.

## 9 Puesta fuera de servicio

- ▶ Asegúrese de que sea un instalador especializado el que ponga el aparato fuera de servicio.

## 10 Reciclaje y eliminación

- ▶ Encargue la eliminación del embalaje al profesional autorizado que ha llevado a cabo la instalación del producto.



■ Si el producto está identificado con este símbolo:

- ▶ En ese caso, no deseche el producto junto con los residuos domésticos.
- ▶ En lugar de ello, hágalo llegar a un punto de recogida de residuos de aparatos eléctricos o electrónicos usados.



■ Si el producto tiene pilas marcadas con este símbolo, significa que estas pueden contener sustancias nocivas para la salud y el medio ambiente.

- ▶ En tal caso, deberá desechar las pilas en un punto de recogida de pilas.

## 11 Garantía

Vaillant le garantiza que su producto dispondrá de la Garantía Legal y, adicionalmente, de una Garantía Comercial, en los términos y condiciones que puede consultar a través de la página Web [www.vaillant.es](http://www.vaillant.es), o llamando al número de teléfono 910 77 88 77.

Condiciones de Garantía:



Usted puede solicitar la activación de su Garantía Comercial y la puesta en marcha GRATUITA, si procede según su producto, a su Servicio Técnico Oficial Vaillant

Si lo prefieren, también pueden llamarnos al 910 779 779, o entrar en [www.vaillant.es](http://www.vaillant.es).

Solicitud de puesta en marcha y activación de garantía:



A garantia deste produto está ao abrigo da legislação em vigor.

## 12 Servicio de Asistencia Técnica

Nuestros usuarios pueden solicitar la activación de su Garantía y la puesta en marcha GRATUITA, si procede según su producto, a nuestro Servicio Técnico Oficial Vaillant o enviarnos la solicitud adjunta.

Si lo prefieren, también pueden llamarnos al 910 779 779, o entrar en:

<https://www.serviciotecnicooficial.vaillant.es>



Vaillant dispone de una amplia y completa red de Servicios Técnicos Oficiales distribuidos en toda la geografía española que aseguran la atención de todos los productos Vaillant siempre que lo necesite.

Además, nuestros Servicios Técnicos Oficiales garantizan su total tranquilidad porque solo Vaillant conoce la innovadora tecnología de los productos que fabrica Vaillant.

Somos los fabricantes y por eso podemos ofrecerle las mejores condiciones en:

- Seguridad: los equipos son atendidos por los mejores expertos, los del Servicio Técnico Oficial.
- Ahorro: nuestro mantenimiento alarga la vida de su producto y lo mantiene en perfecto estado.
- Piezas originales: ser los fabricantes nos permite disponer de ellas en cualquier momento.
- Profesionalidad: Vaillant forma exhaustivamente a sus técnicos, que reparan

y mantienen exclusivamente productos Vaillant.

Lista de Servicios Técnicos Oficiales:



Pode encontrar os dados de contacto para o nosso serviço de apoio ao cliente por baixo do endereço indicado no verso ou em [www.vaillant.pt](http://www.vaillant.pt).













# Anexo

## A Códigos de error

Código de error	Posible causa	Solución
E2	Diagnóstico de calentamiento en seco: – El sistema detecta un aumento de temperatura del tanque de $\geq 15$ °C / min o de $\geq 8$ °C / 30s.	<ul style="list-style-type: none"><li>▶ Asegúrese de que el depósito esté completamente lleno de agua antes de encender el elemento de calentamiento.</li><li>▶ Si el depósito no está lleno de agua, llénelo completamente y reinicie el aparato.</li><li>▶ Si se ha activado el limitador de temperatura, reinicielo antes de volver a encender el aparato.</li></ul>
E3	Diagnóstico de sobrecalentamiento: – La temperatura del tanque es superior a 90 °C.	<ul style="list-style-type: none"><li>▶ Compruebe el elemento de calentamiento y cámbielo si está dañado.</li><li>▶ Solicite la inspección y el reemplazo a un profesional autorizado.</li></ul>
E4	Diagnóstico de fallo del sensor: – Sensor averiado o cable cortocircuitado.	<ul style="list-style-type: none"><li>▶ Compruebe el sensor de temperatura o cámbielo si está dañado.</li><li>▶ Solicite la inspección y el reemplazo a un profesional autorizado.</li></ul>

# Manual de instruções

## Conteúdo

<b>1</b>	<b>Segurança</b> .....	<b>19</b>	4.15	Funções incompatíveis em simultâneo .....	28
1.1	Indicações de aviso relacionadas com o manuseamento .....	19	4.16	Função de memória .....	28
1.2	Utilização adequada .....	19	4.17	Processo de reposição .....	28
1.3	Advertências gerais de segurança .....	20	<b>5</b>	<b>Manutenção</b> .....	<b>28</b>
<b>2</b>	<b>Notas relativas à documentação</b> .....	<b>22</b>	5.1	Limpar o produto .....	28
2.1	Atenção aos documentos a serem respeitados .....	22	5.2	Verificar o dispositivo de segurança .....	28
2.2	Guardar os documentos .....	22	5.3	Verificar o ânodo de proteção - magnésio .....	28
2.3	Validade do manual .....	22	<b>6</b>	<b>Indicação de erro</b> .....	<b>29</b>
<b>3</b>	<b>Visão geral do produto</b> .....	<b>22</b>	<b>7</b>	<b>Possíveis falhas</b> .....	<b>29</b>
3.1	Estrutura do aparelho .....	22	7.1	O aparelho não produz água quente .....	29
3.2	Serviço .....	22	7.2	Saída de água .....	29
3.3	Chapa de características .....	23	7.3	Regular o limitador da temperatura .....	29
3.4	Símbolo CE .....	23	7.4	Sai pouca ou nenhuma água do aparelho .....	29
<b>4</b>	<b>Utilização</b> .....	<b>23</b>	<b>8</b>	<b>Colocar temporariamente fora de serviço</b> .....	<b>30</b>
4.1	Descrição do mostrador .....	23	<b>9</b>	<b>Colocação fora de funcionamento</b> .....	<b>30</b>
4.2	Âmbito de utilização .....	23	<b>10</b>	<b>Reciclagem e eliminação</b> .....	<b>30</b>
4.3	Lig./Desl. ....	23	<b>11</b>	<b>Garantia</b> .....	<b>30</b>
4.4	Indicação da temperatura atual da água .....	24	<b>12</b>	<b>Serviço de apoio ao cliente</b> .....	<b>31</b>
4.5	Indicação da água quente disponível  .....	24	<b>Anexo</b> .....	<b>32</b>	
4.6	Seleção da temperatura de regulação da água quente  .....	24	<b>A</b>	<b>Códigos da avaria</b> .....	<b>32</b>
4.7	Ative o elemento de aquecimento  .....	24			
4.8	Modo Smart  .....	24			
4.9	Função Away  .....	25			
4.10	Modo Eco  .....	25			
4.11	Proteção contra queimaduras  .....	26			
4.12	Proteção contra legionelas  .....	26			
4.13	Proteção anticongelante  .....	27			
4.14	Modo fotovoltaico  .....	27			

# 1 Segurança

## 1.1 Indicações de aviso relacionadas com o manuseamento

### Classificação das indicações de aviso relativas ao manuseio

As indicações de aviso relativas ao manuseio estão classificadas de seguida com sinais de aviso e palavras de sinal relativamente à gravidade dos eventuais perigos:

#### Sinais de aviso e palavras de sinal



#### **Perigo!**

Perigo de vida iminente ou perigo de danos pessoais graves



#### **Perigo!**

Perigo de vida devido a choque elétrico



#### **Aviso!**

Perigo de danos pessoais ligeiros



#### **Cuidado!**

Risco de danos materiais ou danos para o meio-ambiente

## 1.2 Utilização adequada

Uma utilização incorreta ou indevida pode resultar em perigos para a vida e a integridade física do utilizador ou de terceiros e danos no produto e noutros bens materiais.

O produto foi concebido para produzir água quente para consumo doméstico e mantê-la preparada para utilização.

Só é permitida a montagem do produto em posição vertical na parede.

A utilização adequada abrange o seguinte:

- a observância das instruções de uso do produto e de todos os outros componentes da instalação, fornecidas juntamente
- o cumprimento de todas as condições de inspeção e manutenção contidas nos manuais.

Este produto pode ser utilizado por crianças a partir dos 8 anos de idade, assim como por pessoas com capacidades físicas, sensoriais ou mentais reduzidas ou que não possuam muita experiência ou conhecimento, desde que sejam vigiadas ou tenham sido instruídas sobre o manuseio seguro do produto e compreendam os possíveis perigos resultantes da utilização

do mesmo. As crianças não podem brincar com o produto. A limpeza e a manutenção destinada ao utilizador não podem ser efetuadas por crianças sem supervisão.

Uma outra utilização que não a descrita no presente manual ou uma utilização que vá para além do que é aqui descrito é considerada incorreta. Do mesmo modo, qualquer utilização com fins diretamente comerciais e industriais é considerada incorreta.

### **Atenção!**

Está proibida qualquer utilização indevida.

## **1.3 Advertências gerais de segurança**

### **1.3.1 Perigo devido a operação incorreta**

Devido à operação incorreta pode colocar-se em risco a si próprio e a terceiros, assim como provocar danos materiais.

- ▶ Leia cuidadosamente o presente manual e todos os documentos a serem respeitados, em particular o capítulo "Segurança" e as indicações de aviso.
- ▶ Realize apenas as atividades para as quais as presentes instruções de uso dão orientação.

### **1.3.2 Perigo de vida devido a ligações condutoras de corrente**

Durante os trabalhos em ligações condutoras de tensão existe perigo de vida devido a choque elétrico.

- ▶ Nunca efetue trabalhos nas ligações de corrente trifásica.
- ▶ Contrate um eletrotécnico, se o aparelho estiver ligado a uma rede trifásica.

### **1.3.3 Risco de danos materiais causados pelo gelo**

- ▶ Certifique-se de que, em caso de gelo, o produto continua em serviço e que o local de instalação tem uma temperatura suficiente, ou retire o produto temporariamente de serviço em caso de gelo e esvaíe-o.

### **1.3.4 Danos materiais devido a fugas**

- ▶ Certifique-se de que não existem quaisquer tensões mecânicas nos tubos de ligação.
- ▶ Não pendure cargas (por ex. vestuário) nos tubos.
- ▶ Em caso de fugas do tubo de água quente entre o aparelho e as tomadas de água, feche imediatamente a válvula de corte da água fria.
- ▶ Mandar eliminar a fuga por um técnico especializado.



### **1.3.5 Perigo de vida devido a alterações no aparelho ou na área circundante do aparelho**

- ▶ Nunca remova, neutralize ou bloqueie os dispositivos de segurança.
- ▶ Nunca manipule os dispositivos de segurança.
- ▶ Nunca destrua nem remova os selos dos componentes.
- ▶ Não proceda a alterações:
  - no produto
  - nos tubos de alimentação
  - na tubagem de descarga
  - na válvula de segurança para o circuito da fonte de calor
  - em circunstâncias que possam ter influência na segurança de funcionamento do aparelho

### **1.3.6 Perigo de ferimentos e risco de danos materiais devido a uma manutenção e uma reparação incorretas ou não autorizadas**

- ▶ Nunca tente executar trabalhos de manutenção ou reparações no aparelho por iniciativa própria.
- ▶ Solicite a eliminação imediata de falhas e danos por um técnico certificado.
- ▶ Mantenha os intervalos de manutenção indicados.

## 2 Notas relativas à documentação

### 2.1 Atenção aos documentos a serem respeitados

- ▶ Tenha particular atenção a todos os manuais de instruções que são fornecidos juntamente com os componentes da instalação.

### 2.2 Guardar os documentos

- ▶ Conserve este manual bem como todos os documentos a serem respeitados para utilização posterior.

### 2.3 Validade do manual

Este manual é válido exclusivamente para os seguintes produtos:

#### Aparelho - Número de artigo

VEH 50/1-7 Slim+	0010038934
VEH 80/1-7 Slim+	0010038935
VEH 100/1-7 Slim+	0010038936

## 3 Visão geral do produto

### 3.1 Estrutura do aparelho

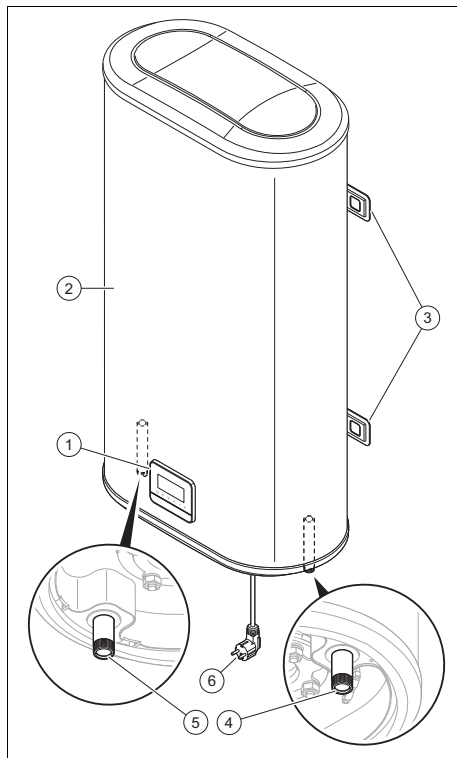

- |   |                   |   |                                  |
|---|-------------------|---|----------------------------------|
| 1 | Painel de comando | 4 | Ligação de água fria             |
| 2 | Acumulador de AQS | 5 | Ligação da água quente           |
| 3 | Arco de suspensão | 6 | Cabo de ligação à rede com ficha |

### 3.2 Serviço

O aparelho é um acumulador de água quente sanitária com aquecimento direto. Uma resistência elétrica, que está integrado na cuba, aquece a água. Ao recolher água quente de uma tomada de água, há água fria que flui para dentro do acumulador de água quente sanitária.

A água aquecida expande-se. Em sistemas fechados, podem formar-se gotas na extremidade do tubo de descarga do dispositivo de segurança.

O regulador integrado compara a temperatura da água quente definida com a temperatura da água quente efetiva no aparelho. Assim que a temperatura da água quente no aparelho for demasiado baixa, o regulador ativa a resistência elétrica.

### 3.3 Chapa de características

A chapa de características está colocada à esquerda no aparelho.

### 3.4 Símbolo CE



O símbolo CE indica que, de acordo com a declaração de conformidade, os produtos cumprem o disposto pelas diretivas em vigor.

A declaração de conformidade pode ser consultada no fabricante.

## 4 Utilização

### 4.1 Descrição do mostrador

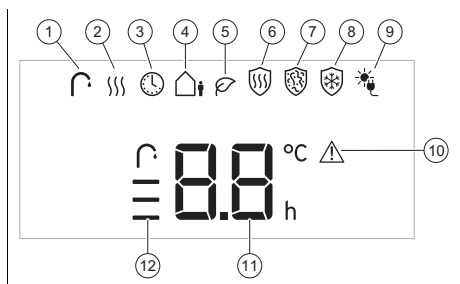

- |                               |  |
|-------------------------------|--|
| 1 AQS                         | 8 Proteção anti-congelante                 |
| 2 Elemento de aquecimento     | 9 Modo fotovoltáico                        |
| 3 Modo Smart                  | 10 Indicação de erro                       |
| 4 Função Away                 | 11 Temperatura atual da água no acumulador |
| 5 Modo eco                    | 12 Indicação da água quente disponível     |
| 6 Proteção contra queimaduras |  |
| 7 Proteção contra legionelas  |  |

### 4.2 Âmbito de utilização

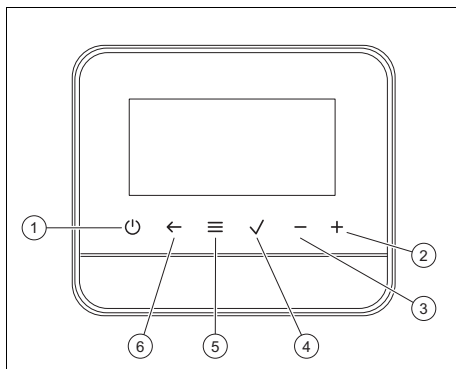

- |                             |  |
|-----------------------------|--|
| 1 On/off                    | 5 Seleção do modo de funcionamento           |
| 2 Aumentar o valor indicado | 6 Sair das regulações das diferentes funções |
| 3 Reduzir o valor indicado  |  |
| 4 Confirmar as regulações   |  |

Tecla	Serviço
⏻	O produto pode ser ligado ou desligado através desta tecla.
+	Esta tecla permite o aumento do valor indicado ao regular a temperatura, o temporizador, etc.
-	Esta tecla permite a redução do valor indicado ao regular a temperatura, o temporizador, etc.
✓	Esta tecla confirma as alterações das regulações das várias funções.
≡	Esta tecla permite a navegação pelas várias funções do menu.
←	Esta tecla elimina a regulação antes da confirmação e conduz a regulação dos vários tipos de função de volta para o mostrador inicial.

### 4.3 Lig./Desl.

- Prima a tecla ⏻, para ligar ou desligar o aparelho.

#### 4.4 Indicação da temperatura atual da água

Quando o produto é ligado é indicada a temperatura atual da água no mostrador.

#### 4.5 Indicação da água quente disponível

A indicação de água quente surge automaticamente no mostrador, quando a temperatura da água sobe acima dos 36 °C.

- Se a temperatura da água estiver entre 37 e 43 °C, a barra de indicação da água quente começa a piscar.
- Se a temperatura da água subir acima dos 43 °C, a barra de indicação da água quente acende-se.
- Se a temperatura da água subir acima dos 57 °C, acendem-se duas barras de indicação da água quente.
- Se a temperatura da água subir acima dos 68 °C, acendem-se três barras de indicação da água quente.

#### 4.6 Seleção da temperatura de regulação da água quente

1. Prima diretamente as teclas – e + do mostrador inicial ou selecione o símbolo de água quente através da tecla ≡ e prima a tecla ✓ para introduzir a regulação.
2. Prima as teclas – e +, para selecionar a temperatura da água quente desejada entre 30 e 75 °C. Mantenha as teclas – e + premidas para aumentar ou reduzir rapidamente o valor da temperatura.
3. Depois de selecionar a temperatura da água quente desejada, prima a tecla ✓ para confirmar a nova regulação.



#### Indicação

Se a tecla ✓ não for premida num espaço de 5 segundos, a regulação é eliminada e a indicação volta para o ecrã inicial.

#### 4.7 Ative o elemento de aquecimento

1. Ative o elemento de aquecimento selecionando o símbolo ))) e premindo a tecla ≡ e confirme a sua seleção com a tecla ✓ ou com as teclas – ou +.
2. Prima as teclas – ou +, para selecionar o número desejado dos elementos de aquecimento ativos.
  - ◁ OF: Elemento de aquecimento desligado.
  - ◁ 1: 1 elemento de aquecimento ligado (1200 W).
  - ◁ 2: 2 elementos de aquecimento ligados (1200 W + 800 W).
  - ◁ Confirma a seleção premindo a tecla ✓. A nova regulação pisca duas vezes quando é confirmada.



#### Indicação

Se a tecla ✓ não for premida num espaço de 5 segundos, a regulação é eliminada e a indicação volta para o ecrã inicial.





#### 4.8 Modo Smart

No modo Smart o sistema familiariza-se com os hábitos do utilizador durante sete dias, no oitavo dia a água quente é disponibilizada automaticamente e de forma prévia com base nos hábitos do utilizador. O tempo de aprendizagem é iniciado com a ativação do modo Smart e durante este tempo o sistema mantém a temperatura da água a 75 °C. A partir do oitavo dia, o sistema fornece antecipadamente água quente a 65 °C com base nos hábitos do utilizador registados, e a temperatura da água é mantida pelo sistema au-



tomaticamente a 45 °C quando não é utilizada água quente.

#### 4.8.1 Ativação do modo Smart

1. Ative o modo Smart selecionado o símbolo  e premindo a tecla  e confirme a sua seleção com a tecla  ou com as teclas – ou +.
2. Prima as teclas – ou +, para ativar ou desativar o modo Smart.
  - ◁ OF: O modo Smart está desativado.
  - ◁ ON: O modo Smart está ativado.
3. Prima a tecla , para confirmar a nova regulação. A nova regulação pisca duas vezes quando é confirmada.



##### Indicação

Se a tecla  não for premida num espaço de 5 segundos, a regulação é eliminada e a indicação volta para o ecrã inicial.





##### Indicação



No caso de falha de corrente no modo Smart ativado, todos os dados para a utilização de água quente pelo utilizador são perdidos.

#### 4.9 Função Away

No modo Away o utilizador ainda tem água quente disponível algumas horas mais tarde. No mostrador é exibido o tempo restante para o aquecimento da água. A temperatura de regulação da função Away é a temperatura que se aplicava no momento da ativação da função Away.

##### 4.9.1 Ativação da função Away

1. Ative a função Away selecionado o símbolo  e premindo a tecla  e confirme a sua seleção com a tecla  ou com as teclas – ou +.
2. Prima as teclas – ou +, para ativar ou desativar a função Away.

- ◁ OF: A função Away está desativada.
  - ◁ ON: A função Away está ativada.
  - ▽ Prima a tecla , para confirmar. Prima as teclas – ou +, para programar a hora desejada. O número de horas que pode ser programado para a função Away é de 2, 4, 6, 8, 10, 15, 20 ou 24 horas.
3. Prima a tecla , para confirmar a nova regulação. A nova regulação pisca duas vezes quando é confirmada.







##### Indicação

Se a tecla  não for premida num espaço de 5 segundos, a regulação é eliminada e a indicação volta para o ecrã inicial.

#### 4.10 Modo Eco

Através do modo Eco é possível regular o aparelho para um modo de funcionamento eficiente e economizador de energia. A temperatura de regulação no modo Eco é de 55 °C.

##### 4.10.1 Ativação do modo Eco

1. Ative o modo Eco selecionado o símbolo  e premindo a tecla  e confirme a sua seleção com a tecla  ou com as teclas – ou +.
2. Prima as teclas – ou +, para ativar ou desativar o modo Eco.
  - ◁ OF: O modo Eco está desativado.
  - ◁ ON: O modo Eco está ativado.
3. Prima a tecla , para confirmar a nova regulação. A nova regulação pisca duas vezes quando é confirmada.



### Indicação

Se a tecla ✓ não for premida num espaço de 5 segundos, a regulação é eliminada e a indicação volta para o ecrã inicial.

## 4.11 Proteção contra queimaduras

A proteção contra queimaduras permite a limitação da temperatura máxima regulada no interior do acumulador para 42 °C, para impedir que o utilizador se queime com água excessivamente quente.

### 4.11.1 Ativação da proteção contra queimaduras

1. Ative a proteção contra queimaduras selecionando o símbolo através da tecla ≡ e confirmando a sua seleção premindo a tecla ✓ ou as teclas – ou +.
2. Prima a tecla – ou +, para ativar ou desativar a proteção contra queimaduras.
  - ◁ OF: A proteção contra queimaduras está desativada.
  - ◁ ON: A proteção contra queimaduras está ativada.
3. Prima a tecla ✓, para confirmar a nova regulação. A nova regulação pisca duas vezes quando é confirmada.



### Indicação

Se a tecla ✓ não for premida num espaço de 5 segundos, a regulação é eliminada e a indicação volta para o ecrã inicial.

## 4.12 Proteção contra legionelas

A proteção contra legionelas efetua um ciclo de aquecimento diário durante uma hora a 65 °C. No fim do ciclo de aquecimento, a temperatura da água e o modo são repostos para as definições efetuadas pelo utilizador.

### 4.12.1 Ativação da proteção contra legionelas



#### Perigo!

#### Perigo de vida devido a legionelas!

As legionelas desenvolvem-se em temperaturas inferiores a 60 °C.

- ▶ Informe-se junto de um técnico especializado sobre as medidas realizadas para a proteção da sua instalação contra legionelas.
- ▶ Não defina temperaturas de água inferiores a 60 °C sem falar com o técnico especializado.

1. Ative a proteção contra legionelas seccionado o símbolo e premindo a tecla ≡ e confirme a sua seleção premindo a tecla ✓ ou as teclas – ou +.
2. Prima a tecla – ou +, para ativar ou desativar a proteção contra legionelas.
  - ◁ OF: A proteção contra legionelas está desativada.
  - ◁ ON: A proteção contra legionelas está ativada.
3. Prima a tecla ✓, para confirmar a nova regulação. A nova regulação pisca duas vezes quando é confirmada.





### Indicação

Se a tecla ✓ não for premida num espaço de 5 segundos, a regulação é eliminada e a indicação volta para o ecrã inicial.

## 4.13 Proteção anticongelante

A função de proteção anticongelante protege o produto no caso de temperaturas ambiente baixas e mantém a água no acumulador a uma temperatura mínima de 8±5 °C.

### 4.13.1 Ativação da proteção anticongelante

1. Ative a proteção anticongelante selecionando o símbolo  através da tecla  e confirmando a sua seleção premindo a tecla ✓ ou as teclas – ou +.
2. Prima a tecla – ou +, para ativar ou desativar a proteção anticongelante.
  - ◁ OF: A proteção anticongelante está desativada.
  - ◁ ON: A proteção anticongelante está ativada.
  - ▽ Prima a tecla ✓, para confirmar. Prima as teclas – ou +, para regular a temperatura da proteção anticongelante desejada entre 3 e 13 °C.
3. Prima a tecla ✓, para confirmar a nova regulação. A nova regulação pisca duas vezes quando é confirmada.



### Indicação

Se a tecla ✓ não for premida num espaço de 5 segundos, a regulação é eliminada e a indicação volta para o ecrã inicial.

## 4.14 Modo fotovoltaico



A função do modo fotovoltaico é o aumento do autoconsumo na geração de corrente fotovoltaica através do armazenamento de energia térmica na água.

Isto ocorre através de um aumento ocasional da temperatura da água no produto.

A função deste modo só é executada quando o produto é utilizado num sistema com sistema fotovoltaico.

O modo fotovoltaico é ativado automaticamente através de um sinal externo se o cabo de ligação do sinal externo estiver ligado.

### 4.14.1 Seleção da temperatura de regulação no modo fotovoltaico

1. Regule o modo fotovoltaico selecionando o símbolo  e premindo a tecla  e confirme a sua seleção com a tecla ✓ ou com as teclas – ou +.
2. Prima as teclas – ou + para selecionar a temperatura de serviço desejada como modo fotovoltaico entre 60 e 75 °C.
3. Prima a tecla ✓, para confirmar a nova regulação. A nova regulação  pisca duas vezes quando é confirmada.







### Indicação

Se a tecla ✓ não for premida num espaço de 5 segundos, a regulação é eliminada e a indicação volta para o ecrã inicial.

## 4.15 Funções incompatíveis em simultâneo

Os seguintes modos de funcionamento não são possíveis num serviço simultâneo:

- O modo Smart 
- A função Away 
- O modo Eco 
- A proteção contra queimaduras 
- O modo fotovoltaico 

O último modo selecionado ou a última função selecionada tem prioridade e a seleção anterior é desativada automaticamente.

## 4.16 Função de memória

A função de memória guarda a regulação da temperatura e o estado antes de desligar. Quando voltar a ligar, o sistema regressa ao modo e às regulações antes de ser desligado.







### Indicação



Se a corrente for desligada no modo Smart , todos os dados registados sobre a utilização da água quente do utilizador são perdidos.

## 4.17 Processo de reposição

Pode voltar novamente às regulações de fábrica, premido a tecla On/off  durante pelo menos 3 segundos.

Os parâmetros da regulação de fábrica:

Funções	Parâmetro de fábrica
Regulação da temperatura	75 °C
Elementos de aquecimento	2
Modo Smart 	Desativa
Função Away 	Desativa
Modo Eco 	Desativa
Proteção contra queimaduras 	Desativa
Proteção contra legionelas 	Desativa

Funções	Parâmetro de fábrica
Proteção anticongelante 	Ativada
Modo fotovoltaico 	Desativa

## 5 Manutenção

### 5.1 Limpar o produto

- ▶ Limpe o produto exclusivamente com um pano húmido e um pouco de sabão isento de solventes.

### 5.2 Verificar o dispositivo de segurança

- ▶ Pelo menos uma vez por mês, a intervalos regulares, deixe a água sair pela válvula de segurança para evitar a formação de calcário no interior da válvula.

### 5.3 Verificar o ânodo de proteção - magnésio

Dependendo da qualidade da água, da temperatura da água selecionada e da necessidade de água quente, pode formar-se calcário.

Em regiões com água dura, as inspeções e as descalcificações devem ser feitas com maior regularidade.

- ▶ Peça a um técnico especializado e qualificado para verificar o ânodo de proteção - magnésio e o ânodo eletrónico, bem como os componentes elétricos e os componentes que entram em contacto com a água.
  - Intervalo de inspeção recomendado: 1 a
  - Intervalo de manutenção recomendado: 2 a

## 6 Indicação de erro

Se ocorrer um erro, aparece "Er" no mostrador; a seguir pisca o código do respetivo erro. Consulte a tabela dos códigos de erro (→ Página 32).

Em caso de falha, o transformador é desligado e todas as teclas de comando são desativadas.

Depois de o erro ser eliminado e o aparelho ser ligado novamente, o controlador realiza um autoteste. Se o erro permanecer, o mostrador continua a exibir o respetivo código de erro.

Se o produto não funcionar corretamente, peça a um técnico especializado para o verificar.

## 7 Possíveis falhas

### 7.1 O aparelho não produz água quente

**Condição:** O aparelho não produz água quente

Uma falha da produção de água quente do acumulador elétrico de água quente sanitária é causada principalmente sob uma destas condições: falhas no circuito, falha da resistência elétrica ou anomalia.

As falhas no circuito são avaliadas com base numa verificação do estado impecável do regulador da temperatura, do limitador da temperatura, do interruptor e da cablagem interna.

Uma falha da resistência elétrica deve-se principalmente ao facto de o circuito da resistência elétrica estar aberto devido à quebra do elemento de aquecimento na resistência elétrica. Isto pode acontecer devido a sobreaquecimento da resistência elétrica, aquecimento sem água ou contacto insuficiente do borne de ligação com a resistência elétrica.

Uma anomalia deve-se principalmente a um período de aquecimento insuficiente

ou ao ajuste de uma temperatura demasiado baixa.

- ▶ Caso seja necessária uma reparação, os respetivos trabalhos só podem ser realizados por um técnico especializado.

### 7.2 Saída de água

**Condição:** Saída de água

As principais causas de fugas no acumulador de água quente sanitária são ligações deficientes, fugas no interior do reservatório (tubos de aquecimento) e fugas na válvula de segurança.

- ▶ Se for necessária uma reparação das fugas, os respetivos trabalhos só podem ser realizados por um técnico especializado.

### 7.3 Regular o limitador da temperatura

**Condição:** Regular o limitador da temperatura

O limitador de segurança da temperatura evita que a água aqueça demasiado. Se for atingida uma temperatura demasiado alta no acumulador, o limitador de segurança da temperatura ativa-se e desliga o elemento de aquecimento. Esta alta temperatura pode ser causada pelo funcionamento a seco do aparelho ou a anomalia do regulador da temperatura ou do sensor de temperatura.

- ▶ Após a ativação do regulador da temperatura este é repostado manualmente. Este trabalho só pode ser executado por um técnico especializado.

### 7.4 Sai pouca ou nenhuma água do aparelho

**Condição:** Sai pouca ou nenhuma água do aparelho

A causa para sair pouca ou nenhuma água do aparelho é que a pressão da água é muito baixa, a alimentação de água está interrompida ou o tubo de saída de água do aparelho está entupido.

- ▶ Caso seja necessária uma reparação, os respetivos trabalhos só podem ser realizados por um técnico especializado.

## 8 Colocar temporariamente fora de serviço

### Esvaziar o aparelho

1. Feche a válvula de corte da água fria.
2. Abra a torneira da água quente ligada no aparelho e esvazie-o.
3. Esvazie a água restante do acumulador de água quente sanitária através do dispositivo de segurança.

### Encher o produto

4. Abra a válvula de corte da água fria.
5. Abra uma torneira da água quente que esteja ligada ao aparelho.
6. Feche a torneira da água quente, se sair água. O acumulador está totalmente cheio.
7. Ligue a ficha à tomada prevista para o efeito.

## 9 Colocação fora de funcionamento

- ▶ Certifique-se de que um técnico especializado autorizado coloca o aparelho fora de serviço.

## 10 Reciclagem e eliminação

- ▶ Incumba o técnico certificado que instalou o produto da eliminação da respetiva embalagem.



■ Se o produto estiver identificado com este símbolo:

- ▶ Neste caso, não elimine o produto com o lixo doméstico.

- ▶ Entregue antes o produto num centro de recolha para resíduos de equipamentos elétricos e eletrónicos.



■ Se o produto incluir baterias que estejam identificadas com este símbolo, estas poderão conter substâncias nocivas para a saúde e para o ambiente.

- ▶ Neste caso, entregue as baterias num centro de recolha para este fim.

## 11 Garantia

Vaillant le garantiza que su producto dispondrá de la Garantía Legal y, adicionalmente, de una Garantía Comercial, en los términos y condiciones que puede consultar a través de la página Web [www.vaillant.es](http://www.vaillant.es), o llamando al número de teléfono 910 77 88 77.

Condiciones de Garantía:



Usted puede solicitar la activación de su Garantía Comercial y la puesta en marcha GRATUITA, si procede según su producto, a su Servicio Técnico Oficial Vaillant. Si lo prefieren, también pueden llamarnos al 910 779 779, o entrar en [www.vaillant.es](http://www.vaillant.es).

Solicitud de puesta en marcha y activación de garantía:



A garantia deste produto está ao abrigo da legislação em vigor.

## 12 Serviço de apoio ao cliente

baixo do endereço indicado no verso ou em [www.vaillant.pt](http://www.vaillant.pt).

Nuestros usuarios pueden solicitar la activación de su Garantía y la puesta en marcha GRATUITA, si procede según su producto, a nuestro Servicio Técnico Oficial Vaillant o enviarnos la solicitud adjunta.

Si lo prefieren, también pueden llamarnos al 910 779 779, o entrar en:

<https://www.serviciotecnicooficial.vaillant.es>



Vaillant dispone de una amplia y completa red de Servicios Técnicos Oficiales distribuidos en toda la geografía española que aseguran la atención de todos los productos Vaillant siempre que lo necesite.

Además, nuestros Servicios Técnicos Oficiales garantizan su total tranquilidad porque solo Vaillant conoce la innovadora tecnología de los productos que fabrica Vaillant.

Somos los fabricantes y por eso podemos ofrecerle las mejores condiciones en:

- Seguridad: los equipos son atendidos por los mejores expertos, los del Servicio Técnico Oficial.
- Ahorro: nuestro mantenimiento alarga la vida de su producto y lo mantiene en perfecto estado.
- Piezas originales: ser los fabricantes nos permite disponer de ellas en cualquier momento.
- Profesionalidad: Vaillant forma exhaustivamente a sus técnicos, que reparan y mantienen exclusivamente productos Vaillant.

Lista de Servicios Técnicos Oficiales:



Pode encontrar os dados de contacto para o nosso serviço de apoio ao cliente por

## Anexo

### A Códigos da avaria

Código da avaria	Possível causa	Eliminação
E2	Diagnóstico aquecimento seco: – O sistema deteta uma subida de temperatura no tanque $\geq 15$ °C/min ou $\geq 8$ °C/30s.	<ul style="list-style-type: none"><li>▶ Certifique-se de que o reservatório está totalmente cheio com água antes de ligar o elemento de aquecimento.</li><li>▶ Se o reservatório não estiver totalmente cheio com água, encha-o e reinicie o aparelho.</li><li>▶ Se o limitador de temperatura estiver ligado, desligue-o antes de voltar a ligar o aparelho.</li></ul>
E3	Diagnóstico sobreaquecimento: – A temperatura no tanque excede os 90 °C.	<ul style="list-style-type: none"><li>▶ Verifique o elemento de aquecimento e substitua-o se apresentar danos.</li><li>▶ Peça a um técnico especializado autorizado que efetue a inspeção e a substituição.</li></ul>
E4	Diagnóstico erro do sensor: – Sensor com defeito ou cabo em curto-circuito.	<ul style="list-style-type: none"><li>▶ Verifique o sensor de temperatura ou substitua-o se apresentar danos.</li><li>▶ Peça a um técnico especializado autorizado que efetue a inspeção e a substituição.</li></ul>









**Supplier****Vaillant Group International GmbH**

Berghauser Strasse 40 ■ D-42859 Remscheid

Tel. +49 2191 18 0

[www.vaillant.info](http://www.vaillant.info)

**Vaillant S. L. U.****Atención al cliente**

Pol. Industrial Apartado 1.143 ■ C/La Granja, 26

28108 Alcobendas (Madrid)

Atención al Cliente +34 910 77 88 77 ■ Servicio Técnico Ofi-

cial +34 91 779 779

[www.vaillant.es](http://www.vaillant.es)

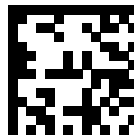

0020312594\_00

**Publisher/manufacture****Vaillant GmbH**

Berghauser Str. 40 ■ D-42859 Remscheid

Tel. +49 2191 18 0 ■ Fax +49 2191 18 2810

[info@vaillant.de](mailto:info@vaillant.de) ■ [www.vaillant.de](http://www.vaillant.de)

© These instructions, or parts thereof, are protected by copyright and may be reproduced or distributed only with the manufacturer's written consent.