

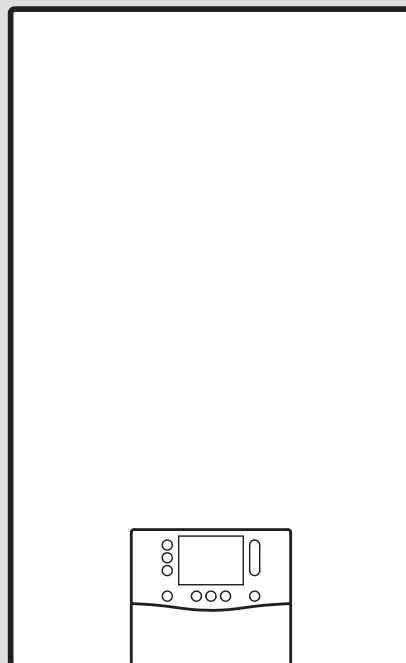

# ecoTEC plus, ecoTEC exclusive

VM../VMW..



0020282284\_00 - 09.12.2020

**es** Instrucciones de  
funcionamiento

# Instrucciones de funcionamiento

## Contenido

<b>1</b>	<b>Seguridad .....</b>	<b>3</b>
1.1	Utilización adecuada.....	3
1.2	Cualificación .....	3
1.3	Indicaciones generales de seguridad .....	3
<b>2</b>	<b>Observaciones sobre la documentación .....</b>	<b>6</b>
<b>3</b>	<b>Descripción del aparato .....</b>	<b>6</b>
3.1	Pantalla y paneles de mandos.....	6
3.2	Símbolos mostrados .....	6
3.3	Número de serie .....	7
3.4	Homologación CE.....	7
<b>4</b>	<b>Funcionamiento .....</b>	<b>8</b>
4.1	Concepto de uso.....	8
4.2	Ajuste del idioma .....	8
4.3	Modo de calefacción.....	9
4.4	Modo de agua caliente .....	9
4.5	Consulta de códigos de estado .....	9
<b>5</b>	<b>Cuidado y mantenimiento .....</b>	<b>10</b>
5.1	Cuidado del producto.....	10
5.2	Mantenimiento .....	10
5.3	Leer los avisos de mantenimiento .....	10
5.4	Asegurar la presión de llenado de la instalación de calefacción.....	10
5.5	Comprobación del sifón para condensados y del sifón para goteo de la válvula de seguridad.....	11
<b>6</b>	<b>Solución de averías .....</b>	<b>11</b>
<b>7</b>	<b>Puesta fuera de servicio .....</b>	<b>12</b>
7.1	Puesta fuera de funcionamiento temporal del producto .....	12
7.2	Puesta fuera de funcionamiento definitiva del aparato.....	12
<b>8</b>	<b>Nueva puesta en marcha .....</b>	<b>12</b>
<b>9</b>	<b>Reciclaje y eliminación .....</b>	<b>12</b>

<b>10</b>	<b>Garantía y servicio de atención al cliente.....</b>	<b>12</b>
10.1	Garantía.....	12
10.2	Servicio de Asistencia Técnica ....	13
<b>Anexo</b>	<b>.....</b>	<b>14</b>
<b>A</b>	<b>Nivel de usuario .....</b>	<b>14</b>
<b>B</b>	<b>Códigos de estado.....</b>	<b>15</b>
<b>C</b>	<b>Códigos de error.....</b>	<b>16</b>
<b>D</b>	<b>Solución de problemas .....</b>	<b>16</b>



# 1 Seguridad

## 1.1 Utilización adecuada

Este producto está concebido como generador de calor para instalaciones de calefacción cerradas y para la producción de agua caliente sanitaria.

La utilización adecuada incluye también:

- La utilización del producto siguiendo las instrucciones de funcionamiento adjuntas del producto y de todos los demás componentes de la instalación
- la observación de todas las condiciones de revisión y mantenimiento recogidas en las instrucciones

Una utilización que no se corresponda con o que vaya más allá de lo descrito en las presentes instrucciones se considera inadecuada.

Se prohíbe todo uso abusivo del producto.

## 1.2 Cualificación

- ▶ Encargue la instalación, traslado y ajuste del producto únicamente a un profesional autorizado.

Como usuario, realice todos los trabajos que se describen en estas instrucciones.



Excepción: Este producto puede ser utilizado por niños a partir de 8 años, así como por personas con capacidades físicas, sensoriales o mentales disminuidas o con falta de experiencia y conocimientos, si son vigilados o han sido instruidos respecto al uso seguro del aparato y comprenden los peligros derivados del mismo. No deje que los niños jueguen con el producto. No permita que los niños efectúen la limpieza y el mantenimiento sin vigilancia. Los trabajos que se describen en otras instrucciones solo deben ser realizados por las personas que cumplan con los requisitos que se describen allí.

## 1.3 Indicaciones generales de seguridad

Los siguientes capítulos contienen información de seguridad importante. Leer y cumplir esta información es fundamental para evitar el peligro de muerte, de lesión, daños materiales o daños medioambientales.

### 1.3.1 Gas

En caso de olor de gas:

- ▶ Evite los espacios en los que huelga a gas.
- ▶ A ser posible, abra del todo las puertas y ventanas y pro-



cure que se produzca una corriente.

- ▶ Evite producir llamas (p. ej. mecheros o cerillas).
- ▶ No fume.
- ▶ No accione interruptores eléctricos, enchufes de toma de corriente, timbres, teléfonos ni interfonos.
- ▶ Cierre el dispositivo de bloqueo del contador de gas o el dispositivo de bloqueo principal.
- ▶ A ser posible, cierre la llave de paso del gas del aparato.
- ▶ Avise a otros vecinos sin usar el timbre.
- ▶ Abandone inmediatamente el edificio y evite que terceras personas entren en él.
- ▶ En cuanto haya salido del edificio, avise a la policía y los bomberos.
- ▶ Avise al servicio de guardia de la empresa suministradora de gas desde un teléfono situado fuera del edificio.

### **1.3.2 Evacuación de gases**

En caso de olor de gases de combustión:

- ▶ Abra de todo las puertas y ventanas accesibles y procure que se produzca una corriente.
- ▶ Apague el aparato.
- ▶ Llame a un profesional autorizado.

### **1.3.3 Cambios posteriores**

- ▶ No retire, puentee ni bloquee ningún dispositivo de seguridad.
- ▶ No manipule los dispositivos de seguridad.
- ▶ No rompa ni retire ningún precinto de las piezas.
- ▶ No efectúe modificación alguna:
  - en el producto
  - en los conductos de entrada de gas, suministro de aire, agua y corriente eléctrica
  - en el sistema de evacuación de gases de combustión
  - en el sistema de desagüe de condensados
  - en la válvula de seguridad
  - en las tuberías de desagüe
  - en elementos estructurales que puedan afectar a la seguridad del aparato
- ▶ Asegure un suministro de aire de combustión constante suficiente.

### **1.3.4 Daños materiales**

- ▶ Asegúrese de que el suministro de aire de combustión siempre esté libre de flúor, cloro, azufre, polvo, etc.
- ▶ Asegúrese de que no se almacenen productos químicos en el lugar de instalación.





- ▶ En caso de helada, asegúrese de que la instalación de calefacción sigue funcionando en todo momento y que todas las estancias se calientan lo suficiente.
- ▶ Cuando no pueda asegurar el funcionamiento, encargue a un profesional autorizado que purgue la instalación de calefacción.
- ▶ Llene la instalación de calefacción solo con agua de calefacción adecuada. En caso de duda, consulte a un profesional autorizado.

### **1.3.5 Legionela**

- ▶ El profesional autorizado le informará de las medidas para la protección contra la legionela efectuadas en su instalación.
- ▶ No ajuste la temperatura del agua por debajo de los 60 °C sin consultarlo con el profesional autorizado.



## 2 Observaciones sobre la documentación

- ▶ Es imprescindible tener en cuenta todas las instrucciones de funcionamiento suministradas junto con los componentes de la instalación.
- ▶ Conservar estas instrucciones y toda la demás documentación de validez paralela para su uso posterior.

Estas instrucciones son válidas únicamente para los siguientes productos:

### Aparato - Referencia del artículo

<b>VM 25CS/1-5 (N-ES)</b>	- 0010022037 - 0010034630
<b>VM 30CS/1-5 (N-ES)</b>	- 0010022038 - 0010034631
<b>VM 35CS/1-5 (N-ES)</b>	- 0010022039 - 0010034632
<b>VMW 23CS/1-5 (N-ES)</b>	- 0010022040 - 0010022042
<b>VMW 26CS/1-5 (N-ES)</b>	- 0010022043 - 0010022045
<b>VMW 32CS/1-5 (N-ES)</b>	- 0010022046 - 0010022048
<b>VMW 36CS/1-5 (N-ES)</b>	- 0010022049 - 0010022051
<b>VMW 30CF/1-7 (N-ES)</b>	- 0010022034 - 0010034627
<b>VMW 36CF/1-7 (N-ES)</b>	- 0010022035 - 0010034628
<b>VMW 43CF/1-7 (N-ES)</b>	- 0010022036 - 0010034629

## 3 Descripción del aparato



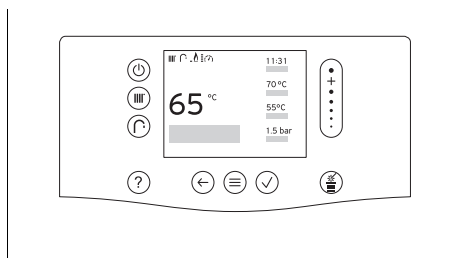







### 3.1 Pantalla y paneles de mandos



Panel de mandos	Funcionamiento
	- Activación/desactivación del funcionamiento standby: presionar menos de 3 segundos - Tecla de eliminación de averías: mantenga pulsada la tecla durante más de 3 segundos para reiniciar el aparato
	Ajuste de la temperatura de ida o la temperatura del circuito deseada
	Ajuste de la temperatura de agua caliente
	- Abrir Ayuda - Abrir Asistente de programa de tiempos (módulo del regulador)
	- Retroceder un nivel - Cancelar la entrada
	- Activación del menú - Volver al menú principal - Acceder a la pantalla inicial
	- Confirmar selección/cambio - Guardar el valor de ajuste
	Llamar al modo de desahogado (ejecución del análisis de combustión)
	- Navegar por la estructura del menú - Disminución o aumento del valor de ajuste - Navegar a números y letras individuales

### 3.2 Símbolos mostrados

Símbolo	Significado
	Grado de modulación actual del quemador (indicador en 5 niveles).
	Presión actual de la instalación (indicación en 5 niveles): - Encendido permanentemente: presión de llenado en el rango admisible - Intermitente: presión de llenado fuera del rango admisible

Símbolo	Significado
	<p>Modo de calefacción activado:</p> <ul style="list-style-type: none"> <li>– Conectado permanentemente: quemador desconectado, sin demanda de calor</li> <li>– Intermitente: quemador activado, existe demanda de calor</li> </ul>
	<p>Producción de agua caliente sanitaria activada:</p> <ul style="list-style-type: none"> <li>– Conectado permanentemente: quemador desconectado, sin demanda de calor</li> <li>– Intermitente: quemador activado, existe demanda de calor</li> </ul>
	<p><b>Producto con producción de agua caliente sanitaria integrada</b></p> <p>Modo confort activado:</p> <ul style="list-style-type: none"> <li>– Conectado permanentemente: modo confort activado</li> <li>– Intermitente: quemador conectado, modo confort conectado</li> </ul>
	<p><b>ecoTEC exclusive</b></p> <p>Modo Green iQ activo</p>
	Nivel de profesional autorizado activo
	Pantalla bloqueada
	Conectado con regulador del sistema
	Conexión establecida con el servidor Vaillant
	El producto está ocupado con otra tarea.
	<p>Ajuste de la hora:</p> <ul style="list-style-type: none"> <li>– Conectado permanentemente: la hora está ajustada</li> <li>– Intermitente: la hora debe ajustarse de nuevo</li> </ul>
	Advertencia
F.XXX	<p>Error en el producto:</p> <p>Si es necesario, aparece una pantalla explicativa de texto claro en lugar de la pantalla inicial.</p>

Símbolo	Significado
N.XXX	<p>Modo emergencia:</p> <p>Si es necesario, aparece una pantalla explicativa de texto claro en lugar de la pantalla inicial.</p>
	<p>Mantenimiento requerido:</p> <p>Para más información, consulte el código I.XXX.</p>
I.XXX	<p>Mantenimiento requerido:</p> <p>Si es necesario, aparece una pantalla explicativa de texto claro en lugar de la pantalla inicial.</p>

### 3.3 Número de serie

Por defecto, el número de serie se encuentra en la parte inferior de la tapa frontal, así como en la placa de características en la parte superior del aparato.

Las cifras desde la 3.<sup>a</sup> a la 6.<sup>a</sup> indican la fecha de producción (año/semana); las cifras de la 7.<sup>a</sup> hasta la 16.<sup>a</sup>, indican la referencia del artículo del producto.

### 3.4 Homologación CE



Con el distintivo CE se certifica que los productos cumplen los requisitos básicos de las directivas aplicables conforme figura en la declaración de conformidad.

Puede solicitar la declaración de conformidad al fabricante.

## 4 Funcionamiento

### 4.1 Concepto de uso

Se pueden seleccionar los elementos de control iluminados a color.

Los valores ajustables y las entradas de la lista se pueden modificar con la barra de desplazamiento. Pulse brevemente en el extremo superior o inferior de la barra de desplazamiento para realizar cambios.

Confirme el cambio de un valor. solo entonces quedará memorizado el ajuste nuevo. Pulse de nuevo los elementos de control intermitentes.

Los elementos de control iluminados en blanco están activos.

El menú y los elementos de control se oscurecen transcurridos 60 segundos para ahorrar energía. Después de otros 60 segundos, se muestra el indicador de estado.

Encontrará ayuda adicional sobre los elementos de control en **MENÚ PRINCIPAL → INFORMACIÓN → Elementos de mando**.

#### 4.1.1 Pantalla inicial

Cuando se muestre la indicación de estado, pulse  para acceder a la pantalla inicial.

En la pantalla inicial puede ajustar la temperatura de agua caliente sanitaria deseada y la temperatura de ida/temperatura deseada (temperatura deseada solo si el producto cuenta con módulo del regulador).

La temperatura de ida es la temperatura con la que el agua de calefacción sale del generador de calor (por ejemplo, 65° C).

La temperatura deseada es la temperatura deseada real de la estancia (p. ej., 21° C).

Pulse  para ajustar la temperatura para el modo de agua caliente sanitaria.

Pulse  para ajustar la temperatura de ida para el modo calefacción.

En los capítulos correspondientes encontrará otros ajustes para el modo calefacción y modo de agua caliente sanitaria.

Cuando se muestre la pantalla inicial, pulse  para acceder al menú.

Las funciones disponibles en el menú dependen de si hay un regulador del sistema conectado al producto. Si ha conectado un regulador del sistema, realice los ajustes para el modo calefacción en el regulador del sistema. (→ Instrucciones de funcionamiento del regulador del sistema)

Encontrará ayuda adicional sobre la navegación en **MENÚ PRINCIPAL → INFORMACIÓN → Presentación del menú**.

Si se produce un mensaje de error, la pantalla inicial cambia a mensaje de error.





#### 4.1.2 Niveles de uso

Cuando se muestre la pantalla inicial, acceda al menú para visualizar los niveles de usuario.

En los niveles de usuario, puede cambiar los ajustes para el producto y adaptarlos de manera individual. La tabla del anexo lista los puntos del menú seleccionables y las posibilidades de ajuste. (→ Página 14)

El nivel del especialista requiere conocimientos técnicos para su manejo, por lo que está protegido con un código.

### 4.2 Ajuste del idioma

1. Pulse  2 veces.
2. Acceda al punto del menú más bajo ( **XXX**) y confírmelo con .
3. Seleccione el tercer punto del menú y confírmelo con .
4. Seleccione el primer punto del menú y confírmelo con .



5. Seleccione el idioma deseado y confirme con .

### 4.3 Modo de calefacción

En el modo calefacción, las estancias se calientan según sus ajustes.

#### 4.3.1 Ajuste de la temperatura de ida /temperatura deseada

1. En la pantalla inicial, pulse 
  - ◁ En la pantalla se muestra la temperatura de ida/temperatura deseada ya ajustada.
2. Ajuste la temperatura de ida/temperatura deseada.

#### 4.3.2 Desconexión permanente del modo calefacción (modo verano)

- ▶ Desde la pantalla inicial, pulse  durante al menos 3 segundos.
  - ◁ El modo calefacción está desactivado.
  - ◁ En la pantalla se muestra el símbolo para el modo calefacción desactivado.

### 4.4 Modo de agua caliente

**Validez:** Producto con producción de agua caliente sanitaria integrada  
O Producto con acumulador de agua caliente sanitaria conectado

En el modo de agua caliente sanitaria, el agua potable se calienta a la temperatura de agua caliente sanitaria deseada.

#### 4.4.1 Ajuste de la temperatura de agua caliente

1. Desde la pantalla inicial, pulse .
2. Ajuste la temperatura de agua caliente sanitaria deseada.

#### 4.4.2 Desconexión del modo de agua caliente sanitaria

**Validez:** Producto con producción de agua caliente sanitaria integrada  
O Producto con acumulador de agua caliente sanitaria conectado

- ▶ Desde la pantalla inicial, pulse  durante al menos 5 segundos.
  - ◁ El modo de agua caliente sanitaria está desactivado.

#### 4.4.3 Conexión/desconexión del modo confort

**Validez:** Producto con producción de agua caliente sanitaria integrada



##### Indicación

El modo confort detiene la producción de agua caliente sanitaria disponible y permite obtener agua caliente al instante a la temperatura deseada sin tener que esperar un tiempo de calentamiento.

1. Acceda a **MENÚ PRINCIPAL** → **REGULACIÓN** → **Servicio confort**.
2. Active **Conect.**, o **Descon.**

### 4.5 Consulta de códigos de estado

- ▶ Acceda a **MENÚ PRINCIPAL** → **INFORMACIÓN** → **Código de estado**.  
Códigos de estado (→ Página 15)
  - ◁ En la pantalla se muestra el estado de funcionamiento actual (código de estado).

## 5 Cuidado y mantenimiento

### 5.1 Cuidado del producto

- ▶ Limpie el revestimiento con un paño húmedo y un poco de jabón que no contenga disolventes.
- ▶ No utilizar aerosoles, productos abrasivos, abrillantadores ni productos de limpieza que contengan disolvente o cloro.

### 5.2 Mantenimiento

Para garantizar la operatividad y seguridad de funcionamiento constantes, la fiabilidad y una vida útil prolongada del producto, es imprescindible encargar a un profesional autorizado una inspección anual y un mantenimiento bianual del producto. En función del resultado de la inspección puede requerirse un mantenimiento antes de la fecha programada.

### 5.3 Leer los avisos de mantenimiento

Si aparece en la pantalla el símbolo , el producto requiere mantenimiento.

El producto no se encuentra en modo de fallo, sino que sigue funcionando.

- ▶ Acuda al Servicio de Asistencia Técnica.
- ▶ Si al mismo tiempo se muestra intermitente la presión de agua, añada únicamente agua de calefacción.

### 5.4 Asegurar la presión de llenado de la instalación de calefacción

#### 5.4.1 Comprobación de la presión de llenado de la instalación de calefacción

1. Acceda a **MENÚ PRINCIPAL** → **INFORMACIÓN** → **Presión del agua**:
  - ◁ En la pantalla se muestra el valor actual de la presión de llenado, así como los valores mínimo y máximo.
2. Compruebe la presión de llenado en la pantalla.

3. Si la presión de llenado de la instalación de calefacción es inferior a 0,8 MPa (0,08 bar), rellene la instalación de calefacción (→ Página 10).



#### Indicación

Si la instalación de calefacción se extiende a lo largo de varios pisos o alturas, puede ser necesaria una mayor presión de llenado del sistema. El profesional autorizado le proporcionará más información al respecto.

#### 5.4.2 Recarga de la instalación de calefacción



#### Indicación

La recarga de la instalación de calefacción depende de su instalación. Si los siguientes pasos de la instalación no coinciden, diríjase a un profesional autorizado.

**Validez:** Producto sin dispositivo de llenado automático

- ▶ Conecte la llave de llenado a un conducto de agua fría con una manguera.
- ▶ Abra todas las válvulas termostáticas del circuito de la instalación de calefacción.
- ▶ Abra el grifo del conducto de agua fría.
- ▶ Abra lentamente la llave de llenado, añada agua hasta la presión de la instalación requerida y vuelva a cerrar la llave de llenado.
- ▶ Cierre el grifo del conducto de agua fría.

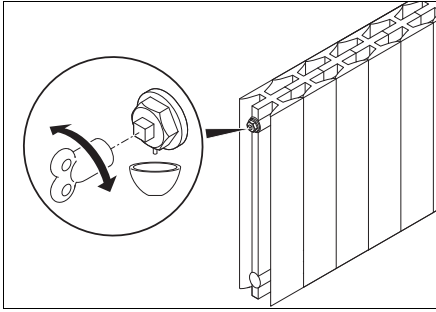

- ▶ Purgue todos los radiadores en la conexión prevista (situadas a la izquierda o derecha arriba del radiador).



#### Indicación

Para la purga se puede utilizar una llave de purga.

- ▶ Después de la purga, compruebe de nuevo la presión de la instalación. (→ Página 10)
- ▶ Si es necesario, repita los pasos de llenado y purga.
- ▶ Desconecte la llave de llenado del conducto de agua fría.

**Validez:** Producto con dispositivo de llenado automático

- ▶ Abra todas las válvulas de los radiadores (válvulas termostáticas) de la instalación de calefacción.
  - ◁ El producto llena automáticamente la presión de la instalación requerida.
- ▶ Purgue todos los radiadores.
- ▶ Compruebe la presión de llenado de la instalación de calefacción. (→ Página 10)

## 5.5 Comprobación del sifón para condensados y del sifón para goteo de la válvula de seguridad

El conducto de desagüe de los condensados y el embudo de desagüe deben estar siempre libres de obstrucciones.

- ▶ Compruebe regularmente si el conducto de desagüe de los condensados y el embudo de desagüe presentan algún tipo de fallo, particularmente obstrucciones.

No debe ver ni apreciar con el tacto ningún elemento que obstruya el flujo en el conducto de desagüe de los condensados ni en el embudo de desagüe.

- ▶ Si detecta algún fallo, encargue a un profesional autorizado que lo solucione.

## 6 Solución de averías

- ▶ Si en la pantalla se muestran los códigos de error (**F.XXX**), códigos de funcionamiento de emergencia (**N.XXX**) o se producen averías, proceda según lo dispuesto en las tablas del anexo. Códigos de error (→ Página 16) Solución de problemas (→ Página 16)
- ▶ Si no puede solucionar el error o la avería con las medidas indicadas en las tablas, póngase en contacto con un profesional autorizado.
- ▶ Si se muestran mensajes de funcionamiento de emergencia en la pantalla, diríjase a un profesional autorizado.

## 7 Puesta fuera de servicio

### 7.1 Puesta fuera de funcionamiento temporal del producto

1. Pulse .
2. Cierre la llave de paso del gas del producto únicamente cuando no se esperen heladas.

**Validez:** Producto con producción de agua caliente sanitaria integrada

O Producto con acumulador de agua caliente sanitaria conectado

- ▶ Cierre la válvula de cierre del agua fría.

### 7.2 Puesta fuera de funcionamiento definitiva del aparato

- ▶ Encargue a un profesional autorizado la puesta fuera de funcionamiento definitiva del aparato.

## 8 Nueva puesta en marcha

1. Pulse .
2. Abra la llave de paso del gas del producto si estaba cerrada.

**Validez:** Producto con producción de agua caliente sanitaria integrada

O Producto con acumulador de agua caliente sanitaria conectado

- ▶ Abra la válvula de cierre del agua fría.

## 9 Reciclaje y eliminación

- ▶ Encargue la eliminación del embalaje al profesional autorizado que ha llevado a cabo la instalación del producto.



■ Si el producto está identificado con este símbolo:

- ▶ En ese caso, no deseche el producto junto con los residuos domésticos.
- ▶ En lugar de ello, hágalo llegar a un punto de recogida de residuos de aparatos eléctricos o electrónicos usados.



■ Si el producto tiene pilas marcadas con este símbolo, significa que estas pueden contener sustancias nocivas para la salud y el medio ambiente.

- ▶ En tal caso, deberá desechar las pilas en un punto de recogida de pilas.

## 10 Garantía y servicio de atención al cliente

### 10.1 Garantía

Vaillant le garantiza que su producto dispondrá de la Garantía Legal y, adicionalmente, de una Garantía Comercial, en los términos y condiciones que se indican en el documento “Condiciones de Garantía” anexo a este manual. El documento “Condiciones de Garantía” podría estar desactualizado como consecuencia de modificaciones recientes en la Garantía Legal y/o Comercial por lo que se le informa de que puede verificar las condiciones de garantía vigentes en el momento de adquisición de su producto a través de la página Web [www.vaillant.es](http://www.vaillant.es), o llamando al número de teléfono 902 11 68 19.

Usted puede solicitar la activación de su Garantía Comercial y la puesta en marcha gratuita de su caldera a su Servicio Técnico Oficial Vaillant o enviarnos el documento “Solicitud de Garantía” anexo a este manual. Si lo prefiere, también puede llamarnos al 902 11 68 19, o entrar en [www.vaillant.es](http://www.vaillant.es).

## 10.2 Servicio de Asistencia Técnica

Vaillant dispone de una amplia y completa red de Servicios Técnicos Oficiales distribuidos en toda la geografía española que aseguran la atención de todos los productos Vaillant siempre que lo necesite.

Además, los Servicios Técnicos Oficiales de Vaillant son mucho más:

- Perfectos conocedores de nuestros productos, entrenados continuamente para resolver las incidencias en nuestros aparatos con la máxima eficiencia.
- Gestores de la garantía de su producto.
- Garantes de piezas originales.
- Consejeros energéticos: le ayudan a regular su aparato de manera óptima, buscando el máximo rendimiento y el mayor ahorro en el consumo.
- Cuidadores dedicados a mantener su aparato y alargar la vida del mismo, para que usted cuente siempre con el confort en su hogar y con la tranquilidad de saber que su aparato funciona correctamente.

Por su seguridad, exija siempre la correspondiente acreditación que Vaillant proporciona a cada técnico al personarse en su domicilio.

Localice su Servicio Técnico Oficial en el teléfono 902 43 42 44 o en nuestra web [www.serviciotecnicooficial.vaillant.es](http://www.serviciotecnicooficial.vaillant.es).

## Anexo

### A Nivel de usuario

Cuando se muestre el indicador de estado, pulse 2 veces  para acceder al menú.

Punto del menú REGULACIÓN	
<b>Green iQ:</b>	<b>ecoTEC exclusive</b> <b>Conect.:</b> enciende el modo calefacción eficiente. Si se activa el modo Green iQ a través del regulador del sistema, en el punto del menú <b>REGULACIÓN</b> se muestra el indicador <b>Mediante regulador.</b>
<b>Servicio confort:</b>	<b>Producto con producción de agua caliente sanitaria integrada</b> <b>Conect.:</b> detiene la producción de agua caliente sanitaria disponible.

Punto del menú INFORMACIÓN	
<b>Presión del agua:</b>	Muestra la presión actual del agua.
<b>Datos energéticos</b>	→ <b>Consumo de gas</b>
	→ <b>Calentar</b>
	→ <b>Agua caliente</b>
	→ <b>Consumo eléctrico</b>
	→ <b>Calentar</b>
	→ <b>Agua caliente</b>
	Muestra los valores para el consumo de energía para los siguientes períodos: <b>Hoy, Ayer, Último mes, Último año, Total.</b> La pantalla muestra una estimación de los valores de la instalación. Los valores están influidos por: instalación/versión de la instalación de calefacción, comportamiento de uso, condiciones medioambientales de temporada, tolerancias y componentes. Los grupos constructivos externos, como p. ej. bombas de calefacción o válvulas externas, y otros consumidores y generadores del hogar no se toman en cuenta. Las divergencias entre el consumo de energía o el rendimiento energético mostrado y el real pueden ser considerables. Los datos relativos al consumo de energía o el rendimiento energético no son adecuados para generar o comparar facturas energéticas.
<b>Código de estado</b>	Muestra el código de estado actual.
<b>Elementos de mando</b>	Explicación paso a paso de los diferentes elementos de control.
<b>Presentación del menú</b>	Explicación de la estructura del menú.
<b>Contacto profesional autorizado</b>	→ <b>N.º teléfono</b> → <b>Empresa</b>
<b>Versión de software</b>	Muestra las versiones de software.

Punto del menú AJUSTES	
<b>Modo deshollinador</b>	→ <b>Carga de calentamiento ajustable</b>
	→ <b>Potencia ACS máx.</b>
	→ <b>Rendimiento mín.</b>
<b>Nivel profesional autorizado</b>	

Punto del menú AJUSTES	
Ajustes idioma, hora, pantalla	→ Idioma:
	→ Fecha:
	→ Hora:
	→ Luminosidad de pantalla:
	→ Horario de verano :
Bloqueo de teclas	Bloquea el teclado. Para el desbloqueo, pulse  durante al menos 4 segundos.

## B Códigos de estado



### Indicación

Es posible que algunos códigos no se muestren en el producto en cuestión porque la tabla de códigos se utiliza para diversos productos.

La tabla de códigos muestra solo un extracto de todos los códigos.

Statuscode	Significado
<b>S.000</b>	Para el modo calefacción no hay ningún requerimiento.
<b>S.002</b>	El modo calefacción está activo y la bomba de agua se encuentra en la ida.
<b>S.003</b>	El modo calefacción está activo y el aparato está encendido.
<b>S.004</b>	El modo calefacción está activo y el quemador está en funcionamiento.
<b>S.006</b>	El modo calefacción está activo y el ventilador están en marcha por inercia.
<b>S.007</b>	El modo calefacción está activo y la bomba de agua está en marcha por inercia.
<b>S.008</b>	El modo calefacción está activo y el aparato se encuentra en el tiempo de bloqueo del quemador.
<b>S.020</b>	Para la carga del acumulador del agua caliente sanitaria no existe ningún requisito.
<b>S.022</b>	La carga del acumulador de agua caliente sanitaria está activa y la bomba se encuentra en funcionamiento previo.
<b>S.024</b>	La carga del acumulador de agua caliente sanitaria está activa y el quemador está en funcionamiento.
<b>S.031</b>	El modo calefacción está desactivado y no hay demanda de agua caliente sanitaria.
<b>S.034</b>	La función de protección contra heladas está activa.

## C Códigos de error



### Indicación

La tabla de códigos muestra solo un extracto de todos los códigos.

Mensaje de aviso	posible causa	Medida
<b>F.022</b> No hay agua en el producto, es insuficiente, o la presión del agua es demasiado baja.	Falta de agua en la instalación de calefacción	<ol style="list-style-type: none"> <li>1. Compruebe la presión de llenado de la instalación de calefacción. (→ Página 10)</li> <li>2. Rellene la instalación de calefacción. (→ Página 10)</li> </ol>
<b>F.028</b> Durante la fase de encendido, no se detectó la señal de llama.	Después de cinco intentos de encendido fallidos, el producto ha pasado a avería.	<ol style="list-style-type: none"> <li>1. Compruebe que la llave de paso del gas esté abierta.</li> <li>2. Pulse la tecla de eliminación de averías durante más de 3 segundos. <ul style="list-style-type: none"> <li>– Cantidad máxima de repeticiones: 3</li> </ul> </li> <li>3. Si los fallos de encendido persisten, póngase en contacto con un profesional autorizado.</li> </ol>

## D Solución de problemas

Avería	posible causa	Medida
El producto no se pone en funcionamiento (no hay agua caliente, la calefacción permanece fría)	La llave de paso del gas instalada a cargo del propietario o la llave de paso del gas del producto está cerrada.	► Abra ambas llaves de paso del gas.
	Se ha interrumpido el suministro eléctrico del edificio.	► Compruebe el fusible del edificio. El aparato se encenderá automáticamente cuando vuelva a haber tensión de red.
	La llave de paso de agua fría está cerrada.	► Abra la llave de paso de agua fría.
	El producto está desconectado.	► Ponga en marcha de nuevo el producto. (→ Página 12)
	La temperatura ambiente/temperatura de agua caliente sanitaria está ajustada a un valor demasiado bajo y/o el modo calefacción/modo de agua caliente sanitaria está desconectado.	<ol style="list-style-type: none"> <li>1. Ajuste la temperatura de ida/temperatura deseada. (→ Página 9)</li> <li>2. Ajuste la temperatura de agua caliente. (→ Página 9)</li> </ol>



<b>Avería</b>	<b>posible causa</b>	<b>Medida</b>
El producto no se pone en funcionamiento (no hay agua caliente, la calefacción permanece fría)	Hay aire en la instalación de calefacción.	<ol style="list-style-type: none"> <li>1. Purgue la instalación de calefacción (→ Capítulo Recarga de la instalación de calefacción).</li> <li>2. Si no puede purgar usted mismo la instalación de calefacción, dirijase a un profesional autorizado.</li> </ol>
La calefacción no se pone en funcionamiento (producción de agua caliente sanitaria sin problemas)	El regulador externo no está ajustado correctamente.	<ul style="list-style-type: none"> <li>▶ Ajuste correctamente el regulador externo (→Instrucciones de funcionamiento del regulador).</li> </ul>





**Distribuidor**

**Vaillant S. L.**

**Atención al cliente**

Pol. Industrial Apartado 1.143 ■ C/La Granja, 26

28108 Alcobendas (Madrid)

Teléfono 9 02116819 ■ Fax 9 16615197

[www.vaillant.es](http://www.vaillant.es)

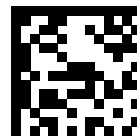

0020282294\_00

**Editor/Fabricante**

**Vaillant GmbH**

Berghauser Str. 40 ■ D-42859 Remscheid

Tel. +492191 18 0 ■ Fax +492191 18 2810

[info@vaillant.de](mailto:info@vaillant.de) ■ [www.vaillant.de](http://www.vaillant.de)

© Derechos de autor reservados respecto a estas instrucciones, tanto completas como en parte. Solo se permite su reproducción o difusión previa autorización escrita del fabricante.

Reservado el derecho a introducir modificaciones técnicas.