

Para el usuario

Instrucciones de funcionamiento



auroSTEP plus

VMS 8 D, VIH S1 .../4 B, VIH S2 .../4 B

ES

Editor/Fabricante

Vaillant GmbH

Berghauser Str. 40 ■ D-42859 Remscheid
Tel. +49 21 91 18-0 ■ Fax +49 21 91 18-28 10
info@vaillant.de ■ www.vaillant.de

 **Vaillant**

Contenido

Contenido

1	Seguridad	3
1.1	Advertencias relativas a la operación	3
1.2	Utilización adecuada.....	3
1.3	Indicaciones generales de seguridad	3
2	Observaciones sobre la documentación	5
2.1	Consulta de la documentación adicional	5
2.2	Conservación de la documentación	5
2.3	Validez de las instrucciones	5
3	Descripción del aparato	5
3.1	Datos de rendimiento de la instalación.....	5
3.2	Sistema digital de información y análisis (DIA)	5
3.3	Datos en la placa de características.....	6
3.4	Número de serie	6
3.5	Homologación CE.....	6
4	Funcionamiento	6
4.1	Medidas previas a la puesta en marcha	6
4.2	Puesta en marcha del producto.....	6
4.3	Concepto de uso.....	6
4.4	Pantalla inicial.....	7
4.5	Niveles de uso	7
4.6	Ajuste de los parámetros de la producción de agua caliente sanitaria.....	7
4.7	Visualización de la producción solar	7
4.8	Funciones del menú	7
5	Solución de averías	9
5.1	Lectura de los avisos de error	9
6	Mantenimiento	9
6.1	Cuidado del producto.....	9
6.2	Vaciado del aparato.....	10
6.3	Accionamiento de la válvula de seguridad	10
7	Puesta fuera de servicio	10
7.1	Apagado del aparato	10
7.2	Poner definitivamente fuera de servicio el sistema solar.....	10
8	Reciclaje y eliminación	10
9	Servicio de Asistencia Técnica y garantía	10
9.1	Servicio de Asistencia Técnica.....	10
9.2	Garantía.....	11
Anexo	12
A	Nivel de usuario – Vista general	12
B	Rendimiento de agua caliente diario máximo	12



1 Seguridad

1.1 Advertencias relativas a la operación

Clasificación de las advertencias relativas a la operación

Las advertencias relativas a la operación se clasifican con signos de advertencia e indicaciones de aviso de acuerdo con la gravedad de los posibles peligros:

Signos de advertencia e indicaciones de aviso

**Peligro**

peligro mortal inminente o peligro de lesiones graves

**Peligro**

peligro mortal debido a descarga eléctrica

**Advertencia**

peligro de lesiones leves

**Atención**

riesgo de daños materiales o daños al medio ambiente

1.2 Utilización adecuada

Su uso incorrecto o utilización inadecuada puede dar lugar a situaciones de peligro mortal o de lesiones para el usuario o para terceros, así como provocar daños en el producto u otros bienes materiales.

El producto sirve para el almacenamiento y la puesta a disposición, así como la distribución regulada de agua caliente sanitaria que ha sido generada con ayuda de la tecnología solar. El producto se debe hacer funcionar en el circuito solar exclusivamente con la mezcla preparada de líquido solar Vaillant. Este producto ha sido desarrollado especialmente para los Vaillant captadores solares **auroTHERM** (VFK ... D y VFK .. VD).

La utilización adecuada implica:

- Tenga en cuenta las instrucciones de funcionamiento adjuntas del producto y de todos los demás componentes de la instalación.
- Cumplir todas las condiciones de inspección y mantenimiento recogidas en las instrucciones.

Este producto puede ser utilizado por niños a partir de 8 años, así como por personas con capacidades físicas, sensoriales o mentales disminuidas o con falta de experiencia y conocimientos, si son vigilados o han sido instruidos respecto al uso seguro del aparato y comprenden los peligros derivados del mismo. No deje que los niños jueguen con el producto. No permita que los niños efectúen la limpieza y el mantenimiento sin vigilancia.

Una utilización que no se corresponda con o que vaya más allá de lo descrito en las presentes instrucciones se considera inadecuada. También es inadecuado cualquier uso de carácter directamente comercial o industrial.

¡Atención!

Se prohíbe todo uso abusivo del producto.

1.3 Indicaciones generales de seguridad

1.3.1 Instalación únicamente por un profesional autorizado

Los trabajos de instalación, inspección, mantenimiento y reparación del producto deben ser llevados a cabo exclusivamente por un profesional autorizado.

1.3.2 Riesgo a causa de un manejo incorrecto

Por un manejo incorrecto se puede poner en peligro a sí mismo y a otras personas, y se pueden producir daños materiales.

- Lea las presentes instrucciones y toda la documentación adicional detenidamente, especialmente el capítulo "Seguridad" y las advertencias.

1.3.3 Riesgo de quemaduras en los componentes que llevan líquido solar y en los conductos de agua caliente sanitaria

Los componentes que transportan líquido solar, como colectores, conductos solares y conductos de agua caliente sanitaria, alcanzan temperaturas muy elevadas durante el funcionamiento solar. El contacto con esos componentes puede provocar daños personales graves.

1 Seguridad



- ▶ No toque estos componentes sin haber comprobado previamente su temperatura.

1.3.4 Peligro de muerte por modificaciones en el aparato o en el entorno del mismo

- ▶ No retire, puentee ni bloquee ningún dispositivo de seguridad.
- ▶ No manipule los dispositivos de seguridad.
- ▶ No rompa ni retire ningún precinto de las piezas. Únicamente los profesionales autorizados y el Servicio de Asistencia Técnica están autorizados a modificar los componentes precintados.
- ▶ No efectúe modificación alguna:
 - en el producto
 - en los conductos de líquido solar, agua y corriente eléctrica
 - en el tubo de desagüe y el recipiente colector del líquido solar
 - en la válvula de seguridad
 - en las tuberías de desagüe
 - en elementos estructurales que puedan afectar a la seguridad del aparato

1.3.5 Peligro de lesiones y riesgo de daños materiales por la realización incorrecta de los trabajos de mantenimiento y reparación o por su omisión

- ▶ Nunca intente realizar usted mismo trabajos de mantenimiento o de reparación en el aparato.
- ▶ Encargue a un instalador especializado que repare las averías y los daños de inmediato.
- ▶ Respetar los intervalos de mantenimiento especificados.

1.3.6 Daños en el edificio por escape de agua

Los escapes de agua pueden provocar daños en la estructura del edificio.

- ▶ En caso de darse fugas en el área de los conductos, cierre inmediatamente los grifos de mantenimiento.
- ▶ Encargue a un S.A.T. oficial la reparación de las fugas.

1.3.7 Riesgo de daños materiales causados por heladas

- ▶ Asegúrese de que el producto está instalado en un espacio protegido frente a heladas.
- ▶ Asegúrese de que se emplea exclusivamente el líquido solar del fabricante.
 - Llenando la instalación con líquido solar del fabricante, conseguirá una resistencia a heladas de hasta aproximadamente $-28\text{ }^{\circ}\text{C}$. Con temperaturas exteriores inferiores a $-28\text{ }^{\circ}\text{C}$, no se producen inmediatamente daños por heladas, ya que se reduce el efecto de bloqueo del agua.



2 Observaciones sobre la documentación

2.1 Consulta de la documentación adicional

- ▶ Es imprescindible tener en cuenta todas las instrucciones de funcionamiento suministradas junto con los componentes de la instalación.

2.2 Conservación de la documentación

- ▶ Conservar estas instrucciones y toda la demás documentación de validez paralela para su uso posterior.

2.3 Validez de las instrucciones

Las presentes instrucciones son válidas exclusivamente para:

Producto – Referencias de los artículos

	Referencia del artículo
VMS 8 D	0010017718
VIH S1 150/4 B	0010017707
VIH S1 250/4 B	0010017708
VIH S2 250/4 B	0010017709
VIH S1 350/4 B	0010017710
VIH S2 350/4 B	0010017711

3 Descripción del aparato

3.1 Datos de rendimiento de la instalación

La instalación debe dimensionarse de tal forma que el volumen del acumulador sea suficiente para 2 días. En zonas con radiación solar intensa, se recomienda evitar un volumen bajo del acumulador para evitar un estancamiento habitual en el sistema.

El sistema solar se ha comprobado con una exposición a la radiación de 1000 W/m² de superficie del captador.

El grado de cobertura solar de la instalación depende de la proporción entre la superficie del captador y a la superficie del acumulador, de las condiciones geográficas (país y dirección de la superficie del captador), así como del tipo de acumulador (monovalente o bivalente). Si la colocación e instalación son correctas, el valor de referencia es de hasta 3 kWh/m²d (un colector = 2,3 m²).

El consumo de energía eléctrica en 2000 horas de funcionamiento solar es de 149,5 kWh.

La función de protección contra heladas se regula mediante el calentador de apoyo o el calentador eléctrico de inmersión. La temperatura mínima de 10 °C puede ajustarse en el sistema ADS y emplearse como límite de conexión en el acumulador (→ Página 5).

Se puede consultar el rendimiento de agua caliente diario máximo en la tabla del anexo:

Rendimiento de agua caliente diario máximo (→ Página 12)

3.2 Sistema digital de información y análisis (DIA)

El producto está provisto de un sistema digital de información y análisis (DIA). El sistema DIA consta de una pantalla para la visualización de símbolos e indicación de texto claro y 5 teclas de mando. El sistema DIA le informa sobre el estado de funcionamiento del producto y le ayuda a solucionar averías.

La iluminación de la pantalla se activa al pulsar una tecla del sistema DIA. La pulsación de la tecla, por sí sola, no activa ninguna función.

La iluminación se apaga automáticamente al cabo de un minuto si no se acciona ninguna tecla.

3.2.1 Elementos de mando del sistema DIA (sistema digital de información y análisis)

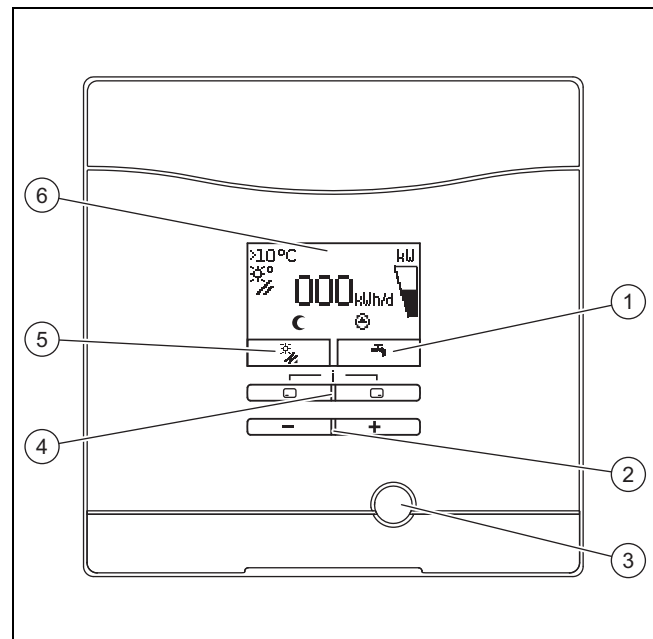





- | | | | |
|---|---|---|---|
| 1 | Indicación de la asignación actual de la tecla de selección derecha | 4 | Botón de selección izquierda y derecha |
| 2 | Tecla [←] y [→] | 5 | Indicación de la asignación actual de la tecla de selección izquierda |
| 3 | Tecla de eliminación de averías | 6 | Pantalla |

3.2.2 Símbolos mostrados

Símbolo	Explicación
	Indicación del rendimiento solar actual (indicador de barras) Potencia aportada al acumulador
	Temperatura en el sensor de temperatura del colector (T5)

4 Funcionamiento

Símbolo	Explicación
	Bomba(s) solar(es) activa(s) Encendido intermitente: el circuito solar se pone en marcha (llenado del campo) Encendido permanente: circuito solar en marcha
	Ajustes del agua caliente sanitaria (período y temperatura)
 F.XX	Error en el sistema solar Aparece en lugar de la pantalla inicial. Una indicación de texto claro añade información sobre el código de error mostrado.
	Período para calentador de apoyo inactivo
	Período para calentador de apoyo activo

3.3 Datos en la placa de características

La placa de características viene colocada de fábrica por encima del limitador de temperatura de seguridad. En la placa de características se especifican los siguientes datos:

Dato	Significado
VMS 8 D	Para la identificación
$P_{\text{máx}}$	Rendimiento solar máximo
m	Peso
$V_s \text{ prim}$	Volumen de circuito solar
$T_{\text{máx}} \text{ prim}$	Temperatura máxima de circuito solar
$P_{\text{máx}} \text{ prim}$	Presión máxima de servicio de circuito solar

3.4 Número de serie

La referencia del artículo de 10 dígitos del producto (estación de carga solar y acumulador) se puede consultar en el número de serie. Las cifras 7 a 16 constituyen la referencia del artículo.

El número de serie se puede consultar en la placa de características de la estación de carga solar y del acumulador. El número de serie de la estación de carga solar también se puede consultar en la pantalla del producto (→ **Instrucciones de funcionamiento**).

3.5 Homologación CE



Con la homologación CE se certifica que los aparatos cumplen los requisitos básicos de las directivas aplicables conforme figura en la placa de características.

Puede solicitar la declaración de conformidad al fabricante.

4 Funcionamiento

4.1 Medidas previas a la puesta en marcha





Antes de poner en marcha el producto (p. ej., tras la desconexión y el vaciado a causa de una ausencia prolongada), haga lo siguiente:

- ▶ Antes del primer calentamiento, abra una toma de agua caliente sanitaria para comprobar que el contenedor se ha llenado con agua y que el dispositivo de bloqueo del conducto de agua fría no está cerrado.
- ▶ En caso de que no fluya agua por la toma de agua caliente sanitaria, compruebe que la válvula de vaciado (1) del depósito acumulador está cerrada y abra el dispositivo de bloqueo del conducto de agua fría.
- ▶ Abra una toma de agua caliente sanitaria y deje que el aire escape del conducto hasta que el agua salga sin burbujas.



4.2 Puesta en marcha del producto

- ▶ Conecte el suministro de corriente para el producto en el dispositivo de separación montado por un profesional autorizado (p. ej., fusibles o interruptores automáticos).

4.3 Concepto de uso

El producto se maneja con los botones de selección  / , así como con las teclas  y .

Las dos teclas de selección tienen lo que se denomina función Softkey. Esto significa que la función de las teclas de selección varía.

Si pulsa, p. ej., el botón de selección izquierdo de la pantalla básica , la función actual pasa de  a **de nuevo**.

Pulsando :

- puede cancelar la modificación de un valor de ajuste,
- puede pasar al nivel de selección superior dentro de un menú.

Pulsando :

- puede confirmar un valor de ajuste,
- puede pasar al nivel de selección inferior dentro de un menú.

Pulsando simultáneamente  + :

- puede acceder a un menú con funciones adicionales.

Pulsando  o :

- puede desplazarse hacia delante y hacia atrás por los distintos puntos en la lista de entradas de un menú,
- se incrementa/reduce un valor de ajuste seleccionado.

En la pantalla, los valores ajustables se muestran siempre parpadeantes.

Siempre que se efectúe un cambio en un valor, este se debe confirmar. De lo contrario el producto no memoriza el nuevo ajuste.



Indicación

Pulsando la tecla de selección izquierda puede cancelar en todo momento la modificación de un ajuste o la visualización de un valor.

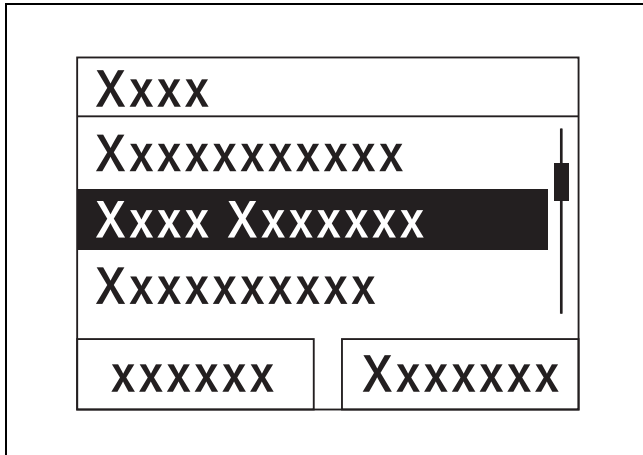

Los objetos marcados se representan en la pantalla en negativo (caracteres de color claro sobre fondo oscuro).



Indicación

Si durante más de 15 minutos no se pulsa ninguna tecla, la pantalla vuelve al modo de pantalla básica. En ese caso, el producto desecha los cambios que no hayan sido confirmados.

4.4 Pantalla inicial

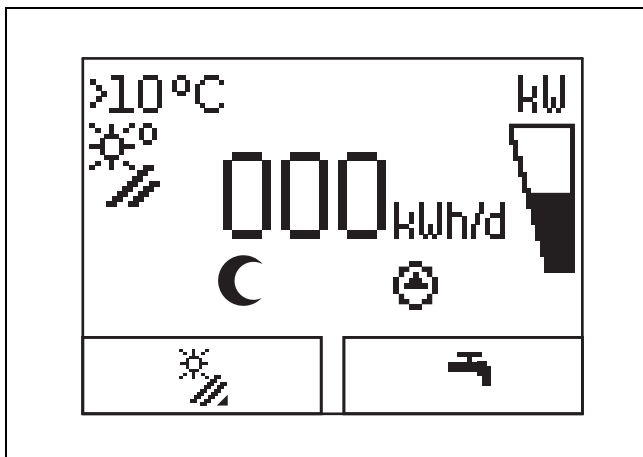

En estado de funcionamiento normal verá en la pantalla la indicación básica. La indicación básica muestra el estado actual del sistema solar. Si la pantalla está oscurecida, su iluminación se activa al pulsar una tecla. En este caso tiene que volver a pulsar la tecla para activar su función.

Se vuelve a la pantalla básica:

- En caso necesario, pulsar varias veces para acceder al nivel de selección o a la pantalla básica anteriores
- si durante más de 15 minutos no se pulsa ninguna tecla.

En ese caso, el producto desecha los cambios que no hayan sido confirmados.

Si hay un mensaje de error, la indicación básica cambia a la indicación de texto claro del mensaje de error.

4.5 Niveles de uso

4.5.1 Nivel de uso para el usuario

El nivel de uso para el usuario le permite acceder a las opciones de ajuste más utilizadas, que no requieren conocimientos previos especiales, y muestra la información más importante.

A través de un menú puede acceder a otras informaciones.

4.5.2 Nivel de uso para el profesional autorizado

El nivel de uso para el profesional autorizado debe ser utilizado exclusivamente por un profesional autorizado. De ahí que el nivel del profesional autorizado esté protegido con un código. En esta sección el profesional autorizado puede adaptar los parámetros del producto al sistema solar.

4.6 Ajuste de los parámetros de la producción de agua caliente sanitaria

En la pantalla básica pueden ajustarse o leerse los siguientes parámetros:

- Temperatura del acumulador (arriba)
- Valor consigna ACS
- Carga única del acumulador, sobrealimentación

- ▶ Pulse .
- ▶ Pulse o para cambiar el valor mostrado.
- ▶ Pulse para guardar el valor nuevo.

4.7 Visualización de la producción solar

En la pantalla básica podrá visualizar la producción solar durante los siguientes períodos:

- Día anterior
- Mes
- Año
- Total

- ▶ Pulse .
- ▶ Pulse para visualizar el siguiente valor.

4.8 Funciones del menú

El sistema digital de información y análisis comprende otras funciones a las que puede acceder a través de un menú.

4.8.1 Manejo en el menú

Pulsando simultáneamente y ("i") se accede al menú.

4 Funcionamiento

4.8.1.1 Estructura de menú

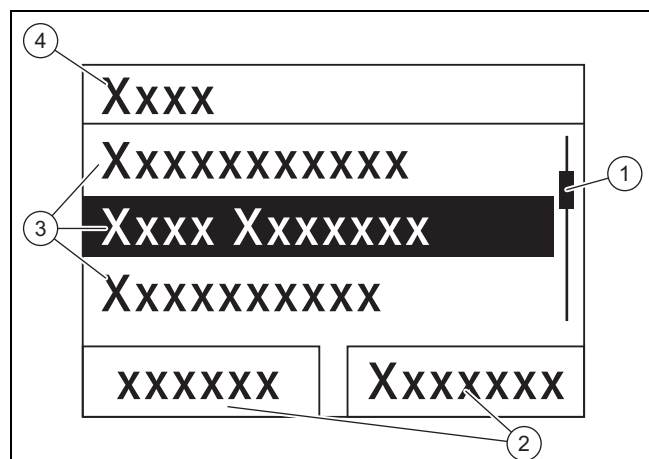

- | | |
|--|---|
| <p>1 Barra de desplazamiento (solo visible si hay más entradas de lista de las que se pueden mostrar simultáneamente en la pantalla)</p> | <p>2 Funciones actuales de los botones de selección izquierdo y derecho (funciones Softkey)</p> |
| | <p>3 Entradas de lista del nivel de selección</p> |
| | <p>4 Nombre del nivel de selección</p> |

El sistema digital de información y análisis dispone de un menú que contiene hasta dos niveles de selección (subniveles).

En los niveles de selección puede desplazarse hasta el nivel de ajuste donde puede visualizar o modificar ajustes.



Indicación

A continuación, al principio de cada instrucción de manejo se muestra la ruta de acceso que indica cómo acceder a esa función, p. ej. **Menú → Información → Datos de contacto**.

4.8.2 Visualización de la producción solar

Menú → Producción solar

- En **Producción solar** se puede visualizar la ganancia actual del sistema solar.
- Se pueden filtrar los valores por **día anterior**, **mes**, **año** o **total**.

4.8.3 Live Monitor

Menú → Live Monitor

- La función Live Monitor permite visualizar el estado actual del sistema solar como texto claro. No se muestra el código de estado.
- La indicación se actualiza automáticamente cuando el estado del producto varía.
- Si está disponible un calentador de apoyo, la pantalla muestra de forma alternativa el estado del producto del sistema solar y el estado del calentador de apoyo si este se encuentra en el estado "Carga" o "Protección contra la legionela".

Código de estado	Significado
400	La estación de carga solar se encuentra en el estado de espera

Código de estado	Significado
401	El circuito solar se llena
403	Acumulador cargado por completo
406	El acumulador se carga mediante el calentador de apoyo
408	Protección antihielo activada
409	Protección solar activa
415	Protección antilegionela activa
416	El acumulador se carga de forma solar
417	Sobrealimentación con suministro eléctrico

4.8.4 Mostrar datos de contacto

Menú → Información → Datos de contacto

- Si el instalador especializado ha introducido su número de teléfono durante la instalación, este se puede consultar en la sección **Datos de contacto**.

4.8.5 Mostrar número de serie y referencia del artículo

Menú → Información → Numero de serie

- En el apartado **Número de serie** se encuentra el número de serie del producto que debe indicarle al instalador especializado.
- La referencia de artículo aparece en la segunda línea del número de serie (cifras 7 a 16).

4.8.6 Visualización de las horas de funcionamiento de la bomba solar

Menú → Información → Bomba solar

- En **Bomba solar** se pueden leer las horas de funcionamiento de la bomba solar.

4.8.7 Ajuste del idioma

Menú → Ajustes básicos → Idioma

- El profesional autorizado ajusta el idioma deseado durante la instalación. Si desea ajustar un idioma distinto, lo puede hacer a través de este punto del menú.

4.8.8 Ajustar contraste de pantalla

Menú → Ajustes básicos → Contraste pantalla

- Con esta función se puede ajustar el contraste de la pantalla para facilitar su lectura.

4.8.9 Ajuste del período

Con esta función pueden fijarse uno o varios períodos para un calentamiento de apoyo. No tienen que programarse los dos períodos de un espacio de tiempo (p. ej., Lu-Vi). Si la hora actual se encuentra dentro de un período, es posible un calentamiento de apoyo.

Menú → Ajustes básicos → L-V, 1. Período

- Mediante este punto del menú, se puede ajustar el primer período para el espacio de tiempo de lunes a viernes.

Menú → Ajustes básicos → L-V, 2. Período

- Mediante este punto del menú, se puede ajustar el segundo período para el espacio de tiempo de lunes a viernes.

Menú → Ajustes básicos → S-D, 1. Período

- Mediante este punto del menú, se puede ajustar el primer período para el espacio de tiempo de sábado a domingo.

Menú → Ajustes básicos → S-D, 2. Período

- Mediante este punto del menú, se puede ajustar el segundo período para el espacio de tiempo de sábado a domingo.

4.8.10 Ajuste de fecha, hora y horario de verano



Indicación

La fecha, la hora y el cambio automático del horario de verano/invierno solo se pueden ajustar si no hay conectado ningún regulador del sistema.

Menú → Ajustes básicos → Fecha

- Con este punto de menú puede ajustar la fecha.

Menú → Ajustes básicos → Hora

- Con este punto de menú puede ajustar la hora.

Menú → Ajustes básicos → Horario verano/invierno

- Con este punto del menú se puede ajustar si el sistema DIA debe cambiar automáticamente entre el horario de verano y el horario de invierno.

5 Solución de averías

5.1 Lectura de los avisos de error

Los mensajes de error tienen prioridad sobre las demás indicaciones. Si se produce un fallo en el sistema solar, este se desconecta. La pantalla del producto muestra un código de error en lugar de la pantalla básica. Una indicación de texto claro añade información sobre el código de error mostrado.

Si se producen varios fallos al mismo tiempo, la pantalla muestra de manera alternada cada dos segundos los mensajes de error correspondientes.

- ▶ Si el producto muestra un mensaje de error, póngase en contacto con un profesional autorizado.



Indicación

Los mensajes relativos al estado del sistema solar se pueden visualizar con la función Live Monitor (→ Página 8).

5.1.1 Mensaje de error

Los mensajes de error aparecen en la pantalla aprox. 20 segundos después de que se ha producido un fallo. Si el fallo permanece activo durante al menos tres minutos, se escribe un mensaje de error en el histórico de errores de la centralita solar.



Indicación

Solo un profesional autorizado tiene autorización para eliminar la causa de los fallos que se describen a continuación y borrar el histórico de errores.

Código de error	Texto de error
1069	Error en el sensor de temperatura del acumulador T7
1070	La resistencia de codificación falla
1273	Error electrónico bomba solar
1274	Fallo electrónico en la bomba solar 2
1276	Bomba solar bloqueada
1277	La bomba solar 2 está bloqueada
1278	Fallo en el sensor de temperatura del colector T5
1279	Error sensor de temperatura T6
1281	Error sensor temperatura T1
M.45	Marcha en seco bomba solar
M.47	Marcha en seco bomba solar 2

6 Mantenimiento

Para garantizar la operatividad y seguridad de funcionamiento constantes, la fiabilidad y una vida útil prolongada del producto, es imprescindible encargar a un profesional autorizado una inspección anual y un mantenimiento bianual del producto.

6.1 Cuidado del producto



Atención

¡Riesgo de daños materiales por el uso de productos de limpieza inadecuados!

- ▶ No utilizar aerosoles, productos abrasivos, abrillantadores ni productos de limpieza que contengan disolvente o cloro.
- ▶ Limpie el revestimiento con un paño húmedo y un poco de jabón que no contenga disolventes.

7 Puesta fuera de servicio

6.2 Vaciado del aparato

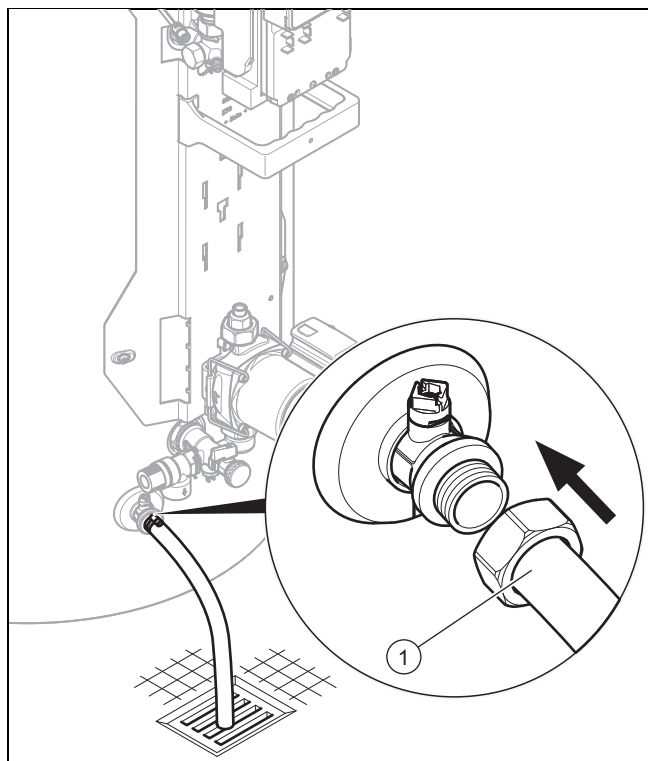

1. Apague el aparato. (→ Página 10)
2. Cierre el dispositivo de bloqueo en el conducto de agua fría del producto.
3. Fije una manguera apropiada a la válvula de vaciado(1).
4. Coloque el extremo libre de la manguera en un lugar de desagüe adecuado.
5. Abra la válvula de vaciado.
6. Abra la toma de agua caliente superior para el vaciado completo y la ventilación de los conductos de agua.
7. Cuando toda el agua haya salido, vuelva a cerrar la válvula de vaciado y la toma de agua caliente.
8. Retire la manguera de la válvula de vaciado.

6.3 Accionamiento de la válvula de seguridad

- ▶ Accione periódicamente el dispositivo de vaciado de la válvula de seguridad para eliminar los depósitos de cal y asegúrese de que el dispositivo no esté bloqueado.



Indicación

Del tubo de desagüe puede gotear agua en cualquier momento.

7 Puesta fuera de servicio

7.1 Apagado del aparato

- ▶ Desconecte la tensión del producto por medio de un dispositivo de separación instalado a cargo del propietario (p. ej., fusibles o interruptores automáticos).

7.2 Poner definitivamente fuera de servicio el sistema solar

- ▶ Solicite a un instalador especializado que ponga definitivamente fuera de servicio el sistema solar.

8 Reciclaje y eliminación

- ▶ Encargue la eliminación del embalaje al profesional autorizado que ha llevado a cabo la instalación del producto.



Si el producto está identificado con este símbolo:

- ▶ En ese caso, no deseche el producto junto con los residuos domésticos.
- ▶ En lugar de ello, hágalo llegar a un punto de recogida de residuos de aparatos eléctricos o electrónicos usados.



Si el producto tiene pilas marcadas con este símbolo, significa que estas pueden contener sustancias nocivas para la salud y el medio ambiente.

- ▶ En tal caso, deberá desechar las pilas en un punto de recogida de pilas.

9 Servicio de Asistencia Técnica y garantía

9.1 Servicio de Asistencia Técnica

Vaillant dispone de una amplia y completa red de Servicios Técnicos Oficiales distribuidos en toda la geografía española que aseguran la atención de todos los productos Vaillant siempre que lo necesite.

Además, los Servicios Técnicos Oficiales de Vaillant son:

- Perfectos conocedores de nuestros productos, entrenados continuamente para resolver las incidencias en nuestros aparatos con la máxima eficiencia.
- Gestores de la garantía de su producto.
- Garantes de piezas originales.
- Consejeros energéticos: le ayudan a regular su aparato de manera óptima, buscando el máximo rendimiento y el mayor ahorro en el consumo de gas.
- Cuidadores dedicados a mantener su aparato y alargar la vida del mismo, para que usted cuente siempre con el confort en su hogar y con la tranquilidad de saber que su aparato funciona correctamente.

Por su seguridad, exija siempre la correspondiente acreditación que Vaillant proporciona a cada técnico del Servicio Oficial al personarse en su domicilio.

Localice su Servicio Técnico Oficial en el teléfono 902 43 42 44 o en nuestra web www.vaillant.es

9.2 Garantía

De acuerdo con lo establecido en el R.D. Leg.1/2007, de 16 de noviembre, Vaillant responde de las faltas de conformidad que se manifiesten en los equipos en los términos que se describen a continuación:

Vaillant responderá de las faltas de conformidad que se manifiesten dentro de los seis meses siguientes a la entrega del equipo, salvo que acredite que no existían cuando el bien se entregó. Si la falta de conformidad se manifiesta transcurridos seis meses desde la entrega deberá el usuario probar que la falta de conformidad ya existía cuando el equipo se entregó, es decir, que se trata de una no conformidad de origen, de fabricación.

La garantía sobre las piezas de la caldera, como garantía comercial y voluntaria de Vaillant, tendrá una duración de dos años desde la entrega del aparato.

Esta garantía es válida exclusivamente dentro del territorio español.

Condiciones de garantía

Salvo prueba en contrario se entenderá que los bienes son conformes y aptos para la finalidad que se adquieren y siempre que se lleven a cabo bajo las siguientes condiciones:

- El aparato garantizado deberá corresponder a los que el fabricante destina expresamente para la venta e instalación en España siguiendo todas las normativas aplicables vigentes.
- El aparato haya sido instalado por un técnico cualificado de conformidad con la normativa vigente de instalación.
- El aparato se utilice para uso doméstico (no industrial), de conformidad con las instrucciones de funcionamiento y mantenimiento del fabricante.
- El aparato no haya sido manipulada durante el periodo de garantía por personal ajeno a la red de Servicios Técnicos Oficiales.
- Los repuestos que sean necesarios sustituir serán los determinados por nuestro Servicio Técnico Oficial y en todos los casos serán originales Vaillant.
- La reparación o la sustitución de piezas originales durante el periodo de garantía no conlleva la ampliación de dicho periodo de garantía.
- Para la plena eficacia de la garantía será imprescindible acreditar la fecha de compra del aparato.
- El consumidor deberá informar a Vaillant de la falta de conformidad del bien en un plazo inferior a dos meses desde que tuvo conocimiento.

La garantía queda sin efecto en los siguientes supuestos:

- Inadecuado uso del bien, o no seguimiento respecto a su instalación y mantenimiento, con lo dispuesto en las indicaciones contenidas en el libro de instrucciones y demás documentación facilitada al efecto.
- Cualquier defecto provocado por la no observación de las instrucciones de protección contra las heladas.
- Quedan exentas de cobertura por garantía las averías producidas por causas de fuerza mayor, tales como, entre otros fenómenos atmosféricos, geológicos, utilización abusiva y supuestos análogos.
- Sobrecarga de cualquier índole: agua, electricidad, gas y supuestos análogos.
- Cualquier avería, defecto o daño generado en el equipo, cuando tenga por origen la entrada en el mismo de componentes, sustancias, piedras, suciedad o cualquier otro

elemento, introducidos en el aparato, por medio de las redes de suministro que acceden a la misma: agua, gas o supuestos análogos.

Todos nuestros Servicio Técnicos Oficiales disponen de la correspondiente acreditación por parte de Vaillant. Exíjala en su propio beneficio.

Para activar su Garantía Vaillant sólo tiene que llamar al 902 43 42 44 antes de 30 días. O puede solicitar su garantía a través de Internet, rellenando el formulario de solicitud que encontrará en nuestra web www.vaillant.es.

Si desea realizar cualquier consulta, llámenos al teléfono de Atención al cliente Vaillant: 902 11 68 19.

Anexo

Anexo

A Nivel de usuario – Vista general

Nivel de ajuste	Valores		Unidad	Paso, selección	Ajustes de fábrica
	Mín.	Máx.			
Producción solar →					
día anterior	Valor actual		kWh		
mes	Valor actual		kWh		
Año	Valor actual		kWh		
Total	Valor actual		kWh		
Live Monitor →					
Estado	Valor actual				
Información →					
Datos de contacto	Número de teléfono				
Número de serie	Valor permanente				
Bomba solar Horas funcionamiento	Valor actual		h		
Ajustes básicos →					
Idioma	Idioma actual			Deutsch, English, Français, Italiano, Dansk, Nederlands, Castellano, Türkçe, Magyar, Русский, Українська, Svenska, Norsk, Polski, Čeština, Hrvatski, Slovenčina, Română, Slovenščina, Português, Srpski	English
Contraste pantalla	Valor actual			1	25
	15	40			
L-V, 1. Período	Punto inicial y punto final			10 minutos	06:00–22:00
L-V, 2. Período	Punto inicial y punto final			10 minutos	24:00–24:00
S-D, 1. Período	Punto inicial y punto final			10 minutos	06:00–22:00
S-D, 2. Período	Punto inicial y punto final			10 minutos	24:00–24:00
Fecha	fecha actual				
Hora	hora actual				
Horario de verano/invierno	cambio de hora automático desconectado/conectado				

B Rendimiento de agua caliente diario máximo

Carga normal	Volumen	Tamaño del acumulador 150 l (acumulador monovalente)	Tamaño del acumulador 250 l (acumulador bivalente)	Tamaño del acumulador 350 l (acumulador bivalente)
		1-3 personas	3-6 personas	4-7 personas
Rendimiento de agua caliente en invierno a 60 °C ($\Delta T = 35 K$)	Hogar habitual N_L	–	2,0	2,5
Litros para $\Delta T = 35 K$ (de 10 °C a 45 °C) con caldera y valor consigna ACS = 60 °C	l/10 min.	–	195	215

Carga normal	Volumen	Tamaño del acumulador 150 l (acumulador monovalente)	Tamaño del acumulador 250 l (acumulador bivalente)	Tamaño del acumulador 350 l (acumulador bivalente)
		1-3 personas	3-6 personas	4-7 personas
Litros para $\Delta T = 35 \text{ K}$ (de $10 \text{ }^\circ\text{C}$ a $45 \text{ }^\circ\text{C}$), funcionamiento solar exclusivo con una temperatura máxima del acumulador de $85 \text{ }^\circ\text{C}$	l/10 min.	295	448	601



0020196724_02 ■ 28.01.2016

Vaillant S. L.

Atención al cliente

Pol. Industrial Apartado 1.143 ■ C/La Granja, 26
28108 Alcobendas (Madrid)

Teléfono 9 02 11 68 19 ■ Fax 9 16 61 51 97

www.vaillant.es

© Derechos de autor reservados respecto a estas instrucciones, tanto completas como en parte. Solo se permite su reproducción o difusión previa autorización escrita del fabricante.

Reservado el derecho a introducir modificaciones técnicas.