



Bombas de calor aire-agua

aroTHERM plus

Hasta un 60% de ahorro y
225 veces más sostenible



R290

**NATURAL
PERFORMANCE**



Vaillant Confort para mi hogar

Vaillant, confort para mi hogar



Más de 149 años en el sector de la climatización, avalan a Vaillant como la marca premium, líder en sistemas de calefacción, agua caliente y refrigeración, que más invierte en innovación y tecnología. Siempre a la vanguardia, ofrece las soluciones de climatización más innovadoras y eficientes tanto para obra nueva como rehabilitación de viviendas y edificios ya existentes.

La calidad Vaillant es la perfección en cada detalle: dedicamos el máximo esfuerzo en el diseño y la producción de nuestros productos, principalmente en Alemania, para los clientes de todo el mundo.

El departamento de I+D de Vaillant Group, con más de 1.000 empleados, es uno de los más grandes y creativos de nuestro sector. Está centrado en el desarrollo de nuevas tecnologías con energías renovables, incluyendo la combinación de recursos fósiles y renovables en sistemas altamente eficientes. **Todo ello para ofrecerte el máximo confort, ahorro y calidad.**

¿Qué es la aerotermia?

Calefacción, agua caliente y refrigeración con un único equipo

¿Qué es la aerotermia?

La aerotermia es una tecnología que aprovecha la energía almacenada en forma de calor en el ambiente exterior. Esto se consigue con las bombas de calor aire agua.

¿Cómo funciona una bomba de calor aire-agua?

Las bombas de calor aire agua extraen el calor del ambiente exterior, incluso a -20 °C y lo transfieren hacia el interior de la vivienda/edificio. Funcionan con energía del medio ambiente y una pequeña porción de electricidad. No utilizan combustibles fósiles.

¿Qué ventajas tiene frente a otros sistemas que consumen electricidad?

Tiene un rendimiento entre 3 y 5 veces mayor con un ahorro equivalente en la factura eléctrica.

¿Cuál es el ahorro estimado frente a otros sistemas de climatización?

El usuario puede ahorrar hasta un 60% en la factura energética.

¿Hay más ventajas, aparte del ahorro?

Sí. Con la aerotermia disfrutas de calefacción en invierno, refrigeración en verano y ACS todo el año, incluso calentando piscinas. Además ayudas a cuidar el medio ambiente.

¿Es posible instalar una aerotermia en un piso?

Sí. Es posible y funciona con radiadores.

¿Es posible combinar una caldera con una bomba de calor?

Sí. Si la caldera es relativamente nueva -en torno a 5 años- y no se quiere cambiar pero la factura de gas es elevada, se puede combinar con una bomba de calor aire-agua sin necesidad de hacer obras.

¿Es segura colocarla en el exterior de la vivienda?

Las bombas de calor son seguras. Son equipos compactos y robustos. El ruido que emiten es mínimo. Apenas perceptible, similar a un frigorífico.

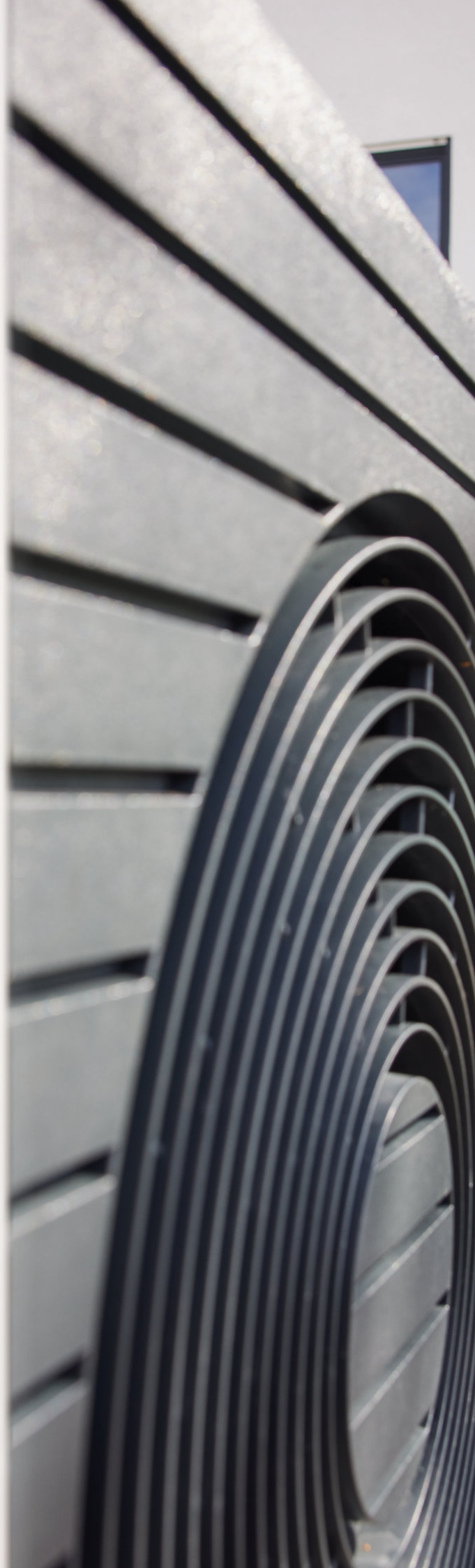

aroTHERM plus

Adelántate al futuro



Bomba de calor compacta disponible en 4, 6, 8, 12 y 15 kW

Tecnología de refrigerante natural R290

- 225 veces más sostenible que el R32
- La mayor reducción de CO₂ del mercado
- Contribuye a preservar el medioambiente

Máxima eficiencia A+++

Fiabilidad y garantía

- Con energía fotovoltaica, aun mayor autonomía energética
- Diseñada para durar más. Mantenimiento asegurado toda la vida útil del equipo. 15 años
- Protección anticorrosión. Instalación en costa Clase 5 ISO12944

Máximo confort en agua caliente

- Un 50% más de ACS disponible respecto a otras aerotermias

Fácil instalación, en un solo día

- Ideal en todo tipo de edificios, incluso con radiadores
- Obra nueva y rehabilitación

La más silenciosa del mercado

- Tan solo 28 dB(A) a 3 m

Gestión: sensoCOMFORT

- Control para la generación y distribución de energía en sistemas renovables de Vaillant, con sensoAPP* el usuario puede gestionar el sistema desde su móvil o tablet

(*) A lo largo de 2023, sensoAPP migrará a myVAILLANT App

aroTHERM plus es la bomba de calor más innovadora del mercado, pionera en el uso de tecnología de refrigerante natural. Tecnología de futuro para disfrutar ya del mejor confort en el hogar.

R290

NATURAL
PERFORMANCE

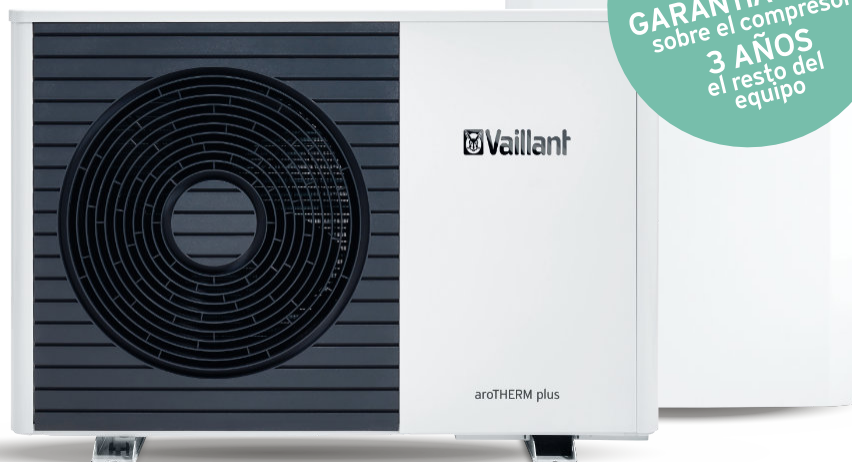
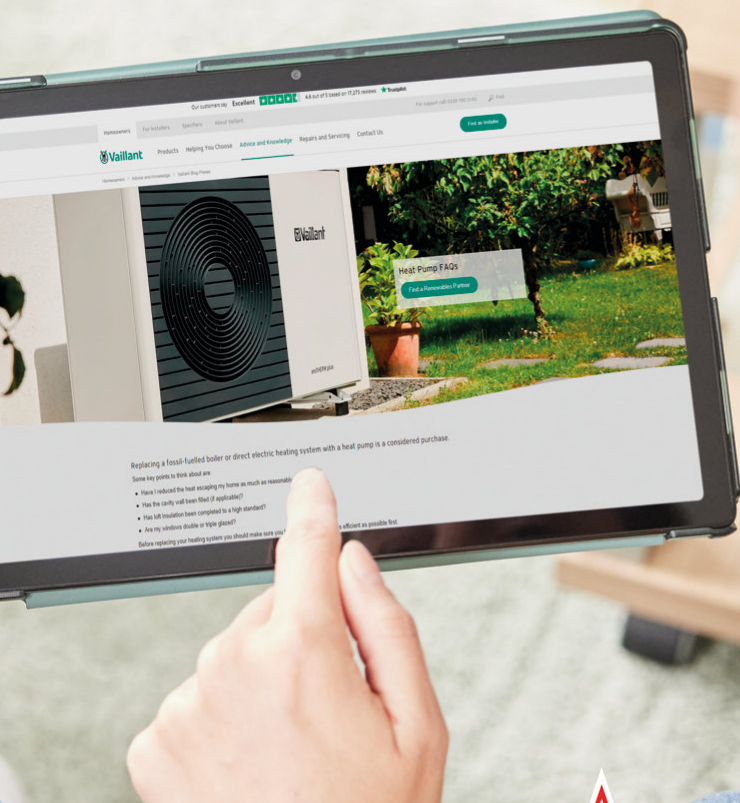

5 AÑOS
GARANTÍA TOTAL
sobre el compresor
3 AÑOS
el resto del
equipo

Conectividad myVAILLANT

Control desde cualquier lugar



Conectar el control sensoCOMFORT con el módulo myVAILLANT es muy ventajoso. Permite controlar el sistema desde cualquier lugar, sin tener que tocar el control ubicado en casa. Sólo es necesario añadir el módulo de comunicación de myVAILLANT para convertir el sistema en conectado.

La solución myVAILLANT permite, de una manera rápida y sencilla, el acceso a múltiples funciones de control a través de su App (sensoAPP o myVAILLANT), desde cualquier parte. El diseño común entre el control y la App hace que el control del sistema sea una experiencia muy intuitiva.

Dimensiones

aroTHERM plus, uniTOWER plus y módulo hidráulico

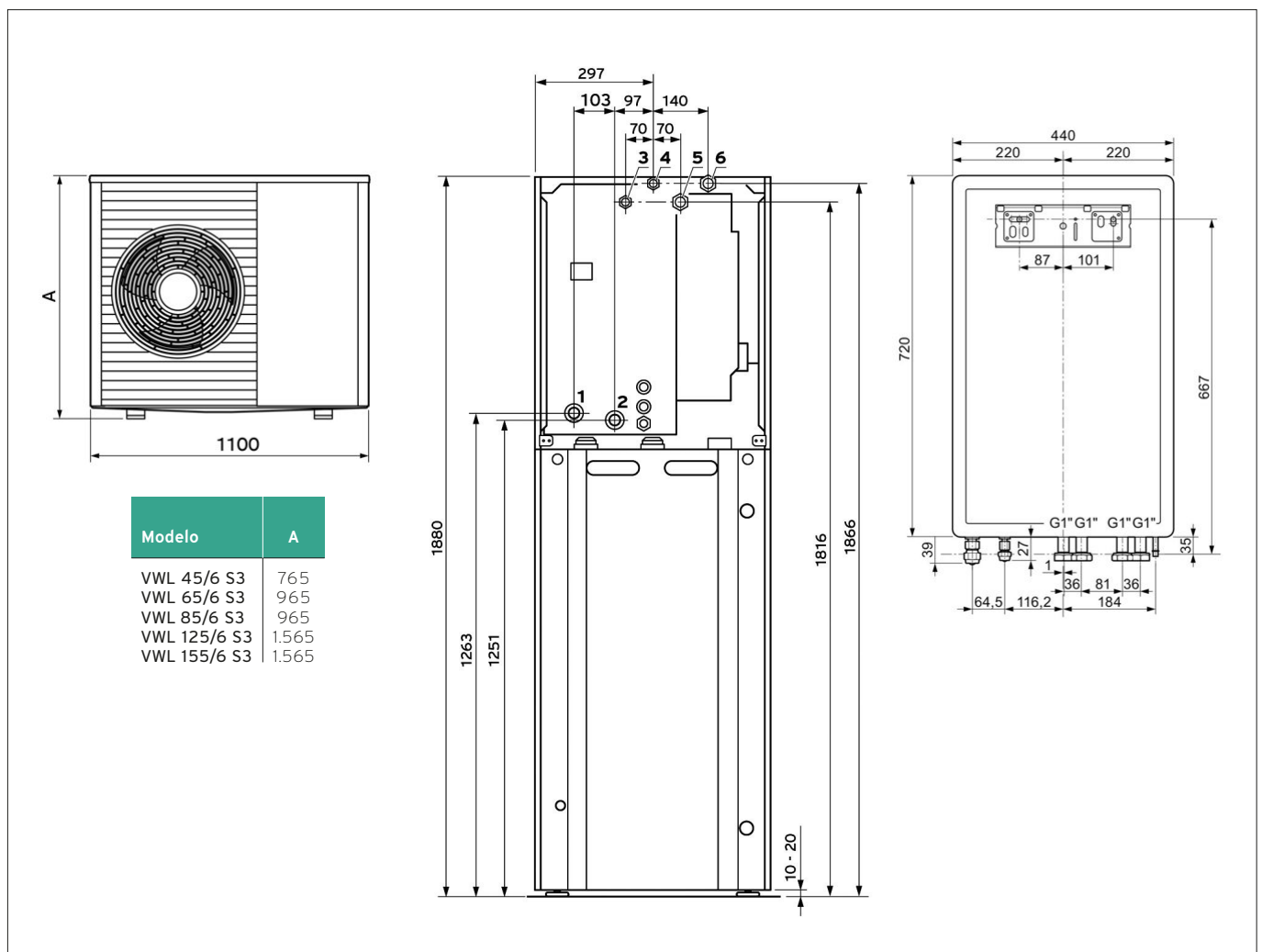

El mejor servicio a tu disposición

Servicio de Atención al Cliente 910 77 88 77



Los expertos en productos Vaillant

El Servicio Técnico Oficial Vaillant es el único capaz de garantizar el máximo rendimiento y seguridad de un equipo Vaillant y, la tranquilidad de los usuarios del hogar en el que ha sido instalado.

El único Servicio Técnico Oficial de la marca

- **Profesionalidad:** los técnicos son formados directamente por el propio fabricante.
- **Experiencia:** cada uno de los técnicos revisa como media más de 1.000 equipos de climatización al año, todos Vaillant.
- **Con la garantía del líder:** disfrutar de la tranquilidad y seguridad de saber que el equipo está perfectamente mantenido.

Tranquilidad y eficiencia para tu hogar

Todo con el servicio más exclusivo, ofrecido por el Servicio Técnico Oficial Vaillant, para que no te preocupes de nada.

Con el **Servicio de Asistencia y Mantenimiento Energético** tu aeroterminia mantiene el ahorro y la eficiencia con el máximo rendimiento, además de cumplir con la normativa vigente*: Revisión anual de tu aeroterminia, con la que te aseguras el cumplimiento de la ley*.





- Mano de obra sin límite de tiempo y todos los desplazamientos incluidos, tanto en revisión como en avería.
- Y con el Servicio de Mantenimiento Serviplus obtienes una Cobertura TOTAL: todas las piezas originales incluidas hasta que tu equipo de aeroterminia cumpla 15 años.

(*) Real Decreto 1027/2007, de 20 de Julio. RITE (Reglamento de Instalaciones Térmicas en los Edificios).



www.vaillant.es
renovables@vaillant.es

Atención al Cliente
910 77 88 77

-  Instagram > [Vaillant_es](#)
-  LinkedIn > [Vaillant-espana](#)
-  Twitter > [Vaillant_es](#)
-  Facebook > [Vaillant.Espana](#)
-  YouTube > [@VaillantES](#)

