

Instrucciones de funcionamiento



aroSTOR

VWL BM 200/5

VWL BM 270/5

ES

Editor/Fabricante
Vaillant GmbH

Berghauser Str. 40 | D-42859 Remscheid
Tel. +492191 18 0 | Fax +492191 18 2810
info@vaillant.de | www.vaillant.de

 **Vaillant**

Contenido

Contenido

1	Seguridad	4	3	Descripción del aparato	9
1.1	Advertencias relativas a la operación	4	3.1	Estructura del aparato	9
1.2	Utilización adecuada.....	4	3.2	Vista general del panel de mandos	9
1.3	Peligro por un uso incorrecto.....	5	3.3	Símbolos mostrados.....	10
1.4	Peligro de muerte por salida de refrigerante	5	3.4	Denominación de tipo y número de serie	10
1.5	Peligro de muerte por modificaciones en el aparato o en el entorno del mismo	5	3.5	Datos en la placa de características.....	10
1.6	Riesgo de quemaduras por tocar superficies calientes	6	3.6	Homologación CE.....	11
1.7	Peligro de quemadura por agua caliente sanitaria.....	6	4	Funcionamiento	11
1.8	Evite el peligro de congelación por contacto con el refrigerante	6	4.1	Concepto de uso.....	11
1.9	Peligro de lesiones y riesgo de daños materiales por la realización incorrecta de los trabajos de mantenimiento y reparación o por su omisión	6	4.2	Encendido del aparato.....	11
1.10	Riesgo de un daño por corrosión debido a un aire de la habitación inadecuado	7	4.3	Ajuste del idioma	12
1.11	Peligros por modificaciones en el entorno del producto.....	7	4.4	Ajustar la hora.....	12
1.12	Peligro de daños por helada debido a una temperatura ambiente insuficiente.....	7	4.5	Ajuste de la calefacción adicional.....	12
1.13	Prevenga los daños medioambientales por escape de refrigerante	7	4.6	Ajuste de la temperatura del agua caliente sanitaria.....	13
2	Observaciones sobre la documentación	9	4.7	Ajuste adicional de la temperatura del agua caliente sanitaria en caso de conectar una instalación fotovoltaica.....	13
2.1	Consulta de la documentación adicional.....	9	4.8	Programación de los tiempos de funcionamiento	13
2.2	Conservación de la documentación	9	4.9	Ajuste del modo de vacaciones.....	14
2.3	Validez de las instrucciones	9	4.10	Ajuste del modo turbo.....	15
			4.11	Ajuste del modo de emergencia	15
			4.12	Activación de la función de protección contra la legionela	15
			4.13	Función de protección antihielo	15
			5	Solución de averías	16
			5.1	Detección y solución de averías	16

6	Mantenimiento y conservación.....	16
6.1	Mantenimiento	16
6.2	Cuidado del producto.....	16
6.3	Comprobación del sifón para condensados y del sifón para goteo de la válvula de seguridad	16
7	Puesta fuera de servicio	16
7.1	Puesta fuera de funcionamiento temporal del aparato.....	16
7.2	Puesta fuera de funcionamiento definitiva del aparato.....	16
8	Reciclaje y eliminación	16
8.1	Desechar correctamente el refrigerante	17
9	Garantía y servicio de atención al cliente.....	17
9.1	Garantía.....	17
9.2	Servicio de Asistencia Técnica	17
	Anexo	18
A	Solución de averías	18
B	Optimización del consumo de energía	19
B.1	Con una tarifa reducida y conectando un cable de control	19
B.2	Con una tarifa reducida y sin conectar un cable de control.....	20
B.3	Funcionamiento con tarifa eléctrica constante.....	21
C	Nivel de usuario – Vista general	23

1 Seguridad

1 Seguridad

1.1 Advertencias relativas a la operación

Clasificación de las advertencias relativas a la manipulación

Las advertencias relativas a la manipulación se clasifican con signos de advertencia e indicaciones de aviso de acuerdo con la gravedad de los posibles peligros:

Signos de advertencia e indicaciones de aviso



Peligro

Peligro de muerte inminente o peligro de lesiones graves



Peligro

Peligro de muerte por electrocución



Advertencia

peligro de lesiones leves



Atención

Riesgo de daños materiales o daños al medio ambiente

1.2 Utilización adecuada

Su uso incorrecto o utilización inadecuada puede dar lugar a situaciones de peligro mortal o de lesiones para el usuario o para terceros, así como pro-

vocar daños en el producto u otros bienes materiales.

El producto está diseñado para la producción de agua caliente sanitaria.

La utilización adecuada implica:

- Tenga en cuenta las instrucciones de funcionamiento adjuntas del producto y de todos los demás componentes de la instalación.
- Cumplir todas las condiciones de inspección y mantenimiento recogidas en las instrucciones.

Este producto puede ser utilizado por niños a partir de 8 años, así como por personas con capacidades físicas, sensoriales o mentales disminuidas o con falta de experiencia y conocimientos, si son vigilados o han sido instruidos respecto al uso seguro del aparato y comprenden los peligros derivados del mismo. No deje que los niños jueguen con el producto. No permita que los niños efectúen la limpieza y el mantenimiento sin vigilancia.

Una utilización que no se corresponda con o que vaya más allá de lo descrito en las presentes instrucciones se considera inadecuada. También es inadecuado cualquier uso de

carácter directamente comercial o industrial.

¡Atención!

Se prohíbe todo uso abusivo del producto.

1.3 Peligro por un uso incorrecto

El uso incorrecto puede poner en peligro tanto a usted como a otras personas y ocasionar daños materiales.

- ▶ Lea atentamente las presentes instrucciones y toda la documentación adicional, especialmente el capítulo "Seguridad" y las notas de advertencia.
- ▶ Realice solo aquellas operaciones a las que se refieren las presentes instrucciones de funcionamiento.

1.4 Peligro de muerte por salida de refrigerante

El producto contiene el refrigerante R 290.

R 290 es un refrigerante inflamable.

En caso de salida de refrigerante existe riesgo de explosiones.

- ▶ A ser posible, abra del todo las puertas y ventanas y procure que se produzca una corriente.

- ▶ Evite llamas abiertas (p. ej. mecheros o cerillas).
- ▶ No fume.
- ▶ No accione interruptores eléctricos, enchufes de toma de corriente, timbres, teléfonos ni interfonos.
- ▶ Abandone inmediatamente el edificio y evite que terceras personas entren en él.

1.5 Peligro de muerte por modificaciones en el aparato o en el entorno del mismo

- ▶ No retire, puentee ni bloquee ningún dispositivo de seguridad.
- ▶ No manipule los dispositivos de seguridad.
- ▶ No rompa ni retire ningún precinto de las piezas.
- ▶ No efectúe modificación alguna:
 - en el producto
 - en los conductos de agua y corriente eléctrica
 - en la válvula de seguridad
 - en las tuberías de desagüe
 - en elementos estructurales que puedan afectar a la seguridad del aparato

1 Seguridad

1.6 Riesgo de quemaduras por tocar superficies calientes

Los conductos salientes y las conexiones hidráulicas están calientes durante el funcionamiento.

- ▶ No toque ninguna conexión hidráulica.
- ▶ No toque ninguna entrada ni salida de aire.

1.7 Peligro de quemadura por agua caliente sanitaria

Si la temperatura del agua caliente es superior a 60 °C, existe peligro de sufrir escaldaduras durante las tomas de agua caliente. Los niños y las personas mayores pueden sufrir daños incluso con temperaturas inferiores.

- ▶ Seleccionar una temperatura que no pueda dañar a nadie.

1.8 Evite el peligro de congelación por contacto con el refrigerante

El producto se suministra con un llenado de servicio de refrigerante R 290. Se trata de un refrigerante que no contiene cloro, por lo que no perjudica la capa de ozono. El contacto con el refrigerante que se derrama en los puntos de salida puede dar lugar a congelación.

- ▶ Si se produce una fuga de refrigerante, no toque ningún componente del producto.
- ▶ No aspire los vapores o gases que emanen desde las fugas del circuito refrigerante.
- ▶ Evite el contacto de la piel o los ojos con el refrigerante.
- ▶ En caso de contacto del refrigerante con la piel o los ojos, acuda a un médico.

1.9 Peligro de lesiones y riesgo de daños materiales por la realización incorrecta de los trabajos de mantenimiento y reparación o por su omisión

- ▶ Nunca intente realizar usted mismo trabajos de mantenimiento o de reparación en el aparato.
- ▶ Encargue a un profesional autorizado que repare las averías y los daños de inmediato.
- ▶ Respetar los intervalos de mantenimiento especificados.

1.10 Riesgo de un daño por corrosión debido a un aire de la habitación inadecuado

Los aerosoles, disolventes, productos de limpieza con cloro, pinturas, adhesivos, sustancias con amoníaco, polvo, etc., pueden provocar corrosión en el producto.

- ▶ Asegúrese de que el suministro de aire siempre esté libre de flúor, cloro, azufre, polvo, etc.
- ▶ Asegúrese de que no se almacenen productos químicos en el lugar de instalación.

1.11 Peligros por modificaciones en el entorno del producto

Determinados trabajos de acondicionamiento y renovación en su vivienda pueden afectar al funcionamiento de su producto.

- ▶ Contacte con su instalador antes de llevar a cabo dichos trabajos.

1.12 Peligro de daños por helada debido a una temperatura ambiente insuficiente

Si la temperatura ambiente ajustada en las diferentes habitaciones es demasiado baja, no se puede descartar que par-

tes de la instalación de calefacción resulten dañadas por una helada.

El producto puede emitir aire a la estancia. Esto puede ocasionar que la temperatura ambiente descienda de 0 °C.

- ▶ Si se ausenta con temperaturas exteriores bajas, asegúrese de que el sistema de calefacción siga en funcionamiento y las estancias mantengan una temperatura suficiente.
- ▶ Es imprescindible observar las indicaciones para la protección antihielo.

1.13 Prevenga los daños medioambientales por escape de refrigerante

El producto contiene el refrigerante R 290. Este producto no debe verterse a la atmósfera.

Antes de eliminar el producto, se debe aspirar por completo el refrigerante de su interior e introducirlo en contenedores adecuados para su posterior reciclaje o eliminación conforme a la normativa.

- ▶ Procure que sólo personal especializado con certificación oficial y con el correspondiente equipo de protección realice trabajos de man-

1 Seguridad

tenimiento e intervenciones en el circuito refrigerante.

- ▶ Solicite a personal especializado certificado que elimine o recicle según las disposiciones vigentes el refrigerante que contiene el producto.

2 Observaciones sobre la documentación

2.1 Consulta de la documentación adicional

- ▶ Es imprescindible tener en cuenta todas las instrucciones de funcionamiento suministradas junto con los componentes de la instalación.

2.2 Conservación de la documentación

- ▶ Conservar estas instrucciones y toda la demás documentación de validez paralela para su uso posterior.

2.3 Validez de las instrucciones

Validez: aroSTOR VWL BM 200/5

O aroSTOR VWL BM 270/5

Estas instrucciones son válidas únicamente para:

Aparato - Referencia del artículo

aroSTOR VWL BM 200/5	0010026818
aroSTOR VWL BM 270/5	0010026819

3 Descripción del aparato

El producto funciona con una temperatura del aire entre -7 °C y +45 °C. Fuera de este rango de temperatura, la producción de agua caliente sanitaria solo es posible mediante una aportación adicional de energía.

3.1 Estructura del aparato

Validez: aroSTOR VWL BM 200/5,
aroSTOR VWL BM 270/5

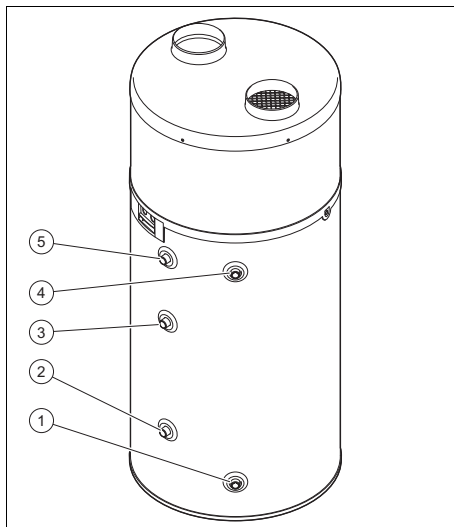

- | | | | |
|---|--|---|--|
| 1 | Conexión de agua fría | 4 | Conexión ida del agua caliente sanitaria |
| 2 | Conexión salida del agua de la calefacción adicional | 5 | Conexión del circuito de circulación |
| 3 | Conexión entrada de agua de la calefacción adicional | | |

3.2 Vista general del panel de mandos

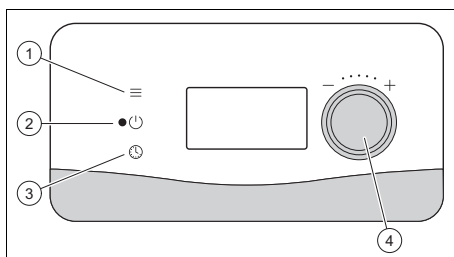

- | | | | |
|---|----------------|---|----------------------------|
| 1 | Tecla de menú | 3 | Tecla para ajustar la hora |
| 2 | Botón ON y OFF | 4 | Mando giratorio |

3 Descripción del aparato

3.3 Símbolos mostrados

Símbolo	Significado
	Compresor en funcionamiento
	Ventilador en funcionamiento
	Descongelación activa
	Calefacción adicional eléctrica en funcionamiento
	Demanda de agua caliente
	Modo ECO activo
	Función de protección contra heladas activa
	Modo de vacaciones activo
	Modo fotovoltaico activo
	Pantalla bloqueada
	Modo confort activo
	Modo de programación activado
	Caldera adicional en funcionamiento



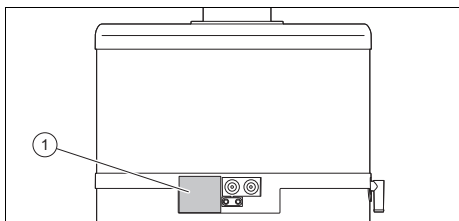

3.4 Denominación de tipo y número de serie







La denominación y el número de serie figuran en la placa de características (1).

3.5 Datos en la placa de características

La placa de características viene colocada de fábrica en el lateral derecho del producto.

Datos en la placa de características	Significado
aroSTOR VWL	Denominación de tipo
BM	Tipo de acumulador
200 / 270	Volumen del acumulador
/5	Versión del aparato
COP	Valor rendimiento - calefacción
230 V (monofásico) ~ 50 Hz	Tensión y frecuencia del suministro eléctrico del producto
P máx	Consumo de potencia máx.
I máx	Máx. intensidad de corriente del circuito de alimentación de corriente
IP...	Tipo de protección/clase de protección
	Peso total del producto vacío
	Contenido nominal del acumulador Presión máx. circuito de agua caliente sanitaria Temperatura máx. circuito de agua caliente sanitaria
 P	El circuito refrigerante Tipo de refrigerante, capacidad, sobrepresión de referencia admisible Potencia calorífica nominal del circuito refrigerante
	Máx. caudal de aire de la bomba de calor
P	Potencia calorífica nominal de la calefacción eléctrica adicional

Datos en la placa de características	Significado
 0,8 m ²	Circuito de circulación
 xxxxxxxxxxxxxxxxxxxxxxxxxxxxxxxx	Código de barras con número de serie, Las cifras 7 a 16 constituyen la referencia del artículo
	Eliminación del embalaje
	El acumulador contiene producto inflamable
	Véanse las instrucciones

3.6 Homologación CE



Con el distintivo CE se certifica que los productos cumplen los requisitos básicos de las directivas aplicables conforme figura en la declaración de conformidad. Puede solicitar la declaración de conformidad al fabricante.

4 Funcionamiento

4.1 Concepto de uso

Puede controlar el producto con las tres teclas.

- Pulsando la tecla de menú, accede a la pantalla básica.
- Pulsando el mando giratorio puede seleccionar los puntos del menú y confirmar los valores ajustados. Girando el mando giratorio puede ajustar los valores.
- Con la tecla de hora puede ajustar la hora.

La pantalla se apaga 180 s después del último manejo.

4.2 Encendido del aparato

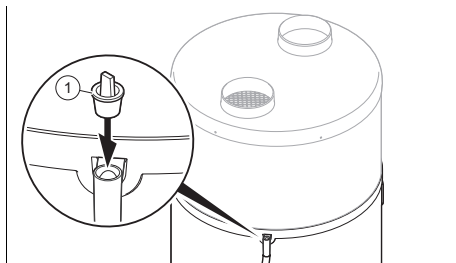

1. Antes de poner el producto en funcionamiento, asegúrese de que se ha retirado el tapón (1) de la conexión de la descarga de condensados.
2. Asegúrese de que la llave de corte antes del grupo de seguridad en la entrada de agua fría está abierta.
3. Antes de conectar el suministro eléctrico, asegúrese de que el acumulador de agua caliente sanitaria está lleno.
4. Asegúrese de que el producto está conectado al suministro de corriente.
5. Pulse la tecla de encendido/apagado del producto.
 - ◁ La pantalla se conecta.
 - ◁ Se ilumina un LED verde en la pantalla.
 - ◁ La retroiluminación de la pantalla parpadea y solicita la introducción del idioma.
 - Gire el mando giratorio para seleccionar el idioma. Confirme la selección pulsando el mando giratorio.
 - ◁ El aparato le ofrece la selección de idioma solo durante el primer proceso de conexión. Sin embargo, puede modificar el ajuste de idioma. Siga para ello las instrucciones del capítulo sobre el ajuste del idioma. (→ Página 12)
 - ◁ La bomba de calor solo arranca cuando la temperatura del agua fría sanitaria se encuentra por debajo de la temperatura ajustada para el agua, cuando el momento de co-

4 Funcionamiento

nexión según el programa de funcionamiento se incluye en el tiempo de calentamiento y cuando la tarifa eléctrica permite el calentamiento.

- ◁ Cuando la bomba de calor está en funcionamiento, se genera una corriente de aire en la entrada y la salida de aire.



Indicación

Tras la primera puesta en marcha, la bomba de calor necesita de 5 a 12 horas hasta alcanzar la temperatura (55 °C) según la temperatura del agua fría y de admisión de aire.



Indicación

El calentador del agua termodinámico funciona principalmente con la bomba de calor, a menos que la temperatura del aire de aspiración oscile entre -7 °C y +45 °C. Fuera de este rango de temperatura, la producción de agua caliente sanitaria se realiza exclusivamente por la calefacción adicional eléctrica.

4.3 Ajuste del idioma

- ▶ Si quiere cambiar el ajuste actual, pulse la tecla de menú.
- ▶ Pulse el mando giratorio hasta que en la pantalla se muestre la opción de selección de idioma.
- ▶ Pulse el mando giratorio.
- ▶ Seleccione el idioma deseado con el mando giratorio.
- ▶ Confirme pulsando el mando giratorio.
- ▶ Pulse la tecla del menú para volver a la pantalla original.

4.4 Ajustar la hora



Indicación

El ajuste de fábrica es la hora local francesa (UTC+1). El producto no cambia automáticamente entre el horario de verano e invierno. Usted deberá cambiar la hora manualmente.

- ▶ Pulse la tecla para ajustar la hora.
- ▶ Confirme pulsando el mando giratorio.
- ▶ Gire el mando giratorio para ajustar el día.
- ▶ Confirme pulsando el mando giratorio.
- ▶ Gire el mando giratorio para ajustar el mes.
- ▶ Confirme pulsando el mando giratorio.
- ▶ Gire el mando giratorio para ajustar el año.
- ▶ Confirme pulsando el mando giratorio.
- ▶ Gire el mando giratorio para ajustar la hora.
- ▶ Confirme pulsando el mando giratorio.
- ▶ Gire el mando giratorio para ajustar los minutos.
- ▶ Confirme pulsando el mando giratorio.
- ▶ Pulse la tecla del menú para volver a la pantalla original.

4.5 Ajuste de la calefacción adicional

- ▶ Pulse la tecla de menú.
- ▶ Gire el mando giratorio hasta que el menú **AP OYO** aparezca en la pantalla.
- ▶ Pulse el mando giratorio.
- ▶ Gire el mando giratorio para visualizar el menú **APOY O_ELE.** o **APOY O_CAL..**
- ▶ Confirme pulsando el mando giratorio.
- ▶ Pulse la tecla del menú para volver a la pantalla original.

4.6 Ajuste de la temperatura del agua caliente sanitaria

1. Pulse la tecla de menú.
2. Gire el mando giratorio hasta que el menú **T_CO NSIGN.** aparezca en la pantalla.
3. Pulse el mando giratorio.
4. Con ayuda del mando giratorio, ajuste la temperatura del agua caliente sanitaria (**T_OB JETIV.**).
5. Confirme pulsando el mando giratorio.
6. Pulse la tecla del menú para volver a la pantalla original.

4.7 Ajuste adicional de la temperatura del agua caliente sanitaria en caso de conectar una instalación fotovoltaica



Indicación

Los ajustes pueden realizarse si esta función está activada en el nivel del especialista.

1. Pulse la tecla de menú.
2. Gire el mando giratorio hasta que el menú **T°PV ECO** aparezca en la pantalla.
3. Pulse el mando giratorio.
4. Gire el mando giratorio para ajustar la temperatura de agua caliente sanitaria deseada, que se generará con ayuda de la energía eléctrica proveniente de la instalación fotovoltaica.
 - ◁ **T°PV ECO:** la bomba de calor calienta el agua en el acumulador de agua caliente sanitaria a una temperatura superior a la temperatura de agua caliente sanitaria normal.
 - ◁ **T°PV MAX:** la bomba de calor y el calentador de inmersión calientan el agua en el acumulador de agua caliente sanitaria a una temperatura que se encuentra por encima del parámetro **T°PV ECO**.



Indicación

Si la instalación fotovoltaica genera corriente, el ajuste de la temperatura de agua caliente sanitaria se adaptará automáticamente.

5. Confirme pulsando el mando giratorio.
6. Pulse la tecla del menú para volver a la pantalla original.

4.8 Programación de los tiempos de funcionamiento

La programación de los tiempos de funcionamiento le permite optimizar el consumo de energía del producto (kWh). Para preparar la programación, tenga en cuenta los puntos siguientes:

- Tarifas eléctricas (tarifa reducida/punta)
- Temperatura del aire extraído (el producto alcanza un mejor rendimiento durante las horas más cálidas)
- Compruebe si el producto está controlado por un cable de tarifa reducida

4.8.1 Programación de los tiempos de funcionamiento para el primer día de la semana

- ▶ Mantenga la tecla de hora pulsada durante 3 segundos.
- ▶ Seleccione el día con el mando giratorio.
- ▶ Pulse el mando giratorio.
- ▶ Pulse el mando giratorio para generar un nuevo programa para este día.
- ▶ Gire el mando giratorio para ajustar el fin del primer tiempo de funcionamiento.
- ▶ Pulse el mando giratorio.
- ▶ Gire el mando giratorio para ajustar el nivel de confort del primer tiempo de funcionamiento.
 - ◁ **dEfr:** descongelación – el producto impide la congelación (temperatura del agua de al menos +5 °C).
 - ◁ **ECO:** modo ECO – la bomba de calor calienta el acumulador de agua

4 Funcionamiento

caliente sanitaria a la temperatura nominal.

- ◀ **CONF:** modo confort – la bomba de calor y el calentador de inmersión calientan el acumulador de agua caliente sanitaria a la temperatura nominal.
- ▶ Pulse el mando giratorio.
- ▶ Gire el mando giratorio para ajustar el fin del segundo tiempo de funcionamiento.
- ▶ Pulse el mando giratorio.
- ▶ Repita los pasos para ajustar los demás tiempos de funcionamiento (hasta 7 al día).
- ▶ Gire el mando giratorio para ajustar el fin del último tiempo de funcionamiento a su hora de inicio.
 - ◀ Se mostrará automáticamente el fin del tiempo de funcionamiento a 24:00.
- ▶ Pulse el mando giratorio.
- ▶ Pulse la tecla del menú para volver a la pantalla original.



Indicación

Si se ha conectado una instalación fotovoltaica, puede suceder que el producto se ponga en funcionamiento fuera de los tiempos programados. El instalador especializado ha realizado los ajustes correspondientes. Si es necesario, comente los ajustes con su instalador especializado.

4.8.2 Programación de tiempos de funcionamiento para otros días de la semana

- ▶ Mantenga la tecla de hora pulsada durante 3 segundos.
- ▶ Seleccione el día con el mando giratorio.
- ▶ Pulse el mando giratorio.
- ▶ Pulse el mando giratorio para generar un programa para este día.
- ▶ Puede copiar el programa del día anterior.
- ▶ Si desea copiar el programa de otro día, seleccione **COPIAR_PR.**
- ▶ Con **MODIF_PRO.** puede modificar un programa copiado.
- ▶ Con **VER_PROG.** puede probar un programa existente.
- ▶ Pulse la tecla del menú para volver a la pantalla original.

4.9 Ajuste del modo de vacaciones

Este modo permite poner el producto en un funcionamiento standby y mantener activa la función de protección contra heladas. Se trata de un modo programable. Se puede programar una duración entre 1 y 99 días. Al confirmar el número de días (1 día = periodo de 24 horas), se activa el modo.

Con este modo se interrumpe temporalmente la programación de tiempos ajustada.

El modo termina automáticamente a la misma hora una vez ha transcurrido el número de días ajustados. Durante todas las vacaciones, la pantalla muestra **FIN_AUSEN.** (regreso de las vacaciones) y el número de días restantes.

- ▶ Pulse la tecla de menú.
- ▶ Gire el mando giratorio hasta que el menú **AUSENCIA** aparezca en la pantalla.
- ▶ Pulse el mando giratorio.
- ▶ Gire el mando giratorio para ajustar el número deseado de días de vacaciones.
- ▶ Pulse el mando giratorio.
- ▶ Pulse la tecla del menú para volver a la pantalla original.
- ▶ Si regresa antes de las vacaciones, repita los pasos anteriormente descritos y ajuste el número de días ausente a 0.

4.10 Ajuste del modo turbo

Este modo permite el funcionamiento temporalmente simultáneo de la calefacción adicional (calentador de inmersión) y la bomba de calor para calentar el agua caliente sanitaria con más rapidez. El símbolo (calefacción adicional en funcionamiento) y la pantalla parpadean. Cuando el acumulador de agua caliente sanitaria alcanza la temperatura nominal, el modo se desactiva automáticamente.

Este modo se desactiva automáticamente como tarde 24 horas después de su activación.

Con este modo se interrumpe temporalmente la programación de tiempos ajustada.

- ▶ Pulse la tecla de menú.
- ▶ Gire el mando giratorio hasta que el menú **MODO.TURBO** aparezca en la pantalla.
- ▶ Pulse el mando giratorio.
- ▶ Gire el mando giratorio para activar el modo **MODO.TURBO**.
- ▶ Pulse el mando giratorio.
- ▶ Pulse la tecla del menú para volver a la pantalla original.

4.11 Ajuste del modo de emergencia

Este modo permite disponer de un funcionamiento de emergencia si no es posible emplear la bomba de calor (tuberías de aire todavía sin conectar, trabajos con mucho polvo cerca del producto...). Este modo no permite disfrutar del ahorro energético proporcionado por la bomba de calor. Por ello, solo debería utilizarse excepcionalmente y durante tiempo limitado.

- ▶ Pulse la tecla de menú.
- ▶ Gire el mando giratorio hasta que el menú **MODO_ELEC.** aparezca en la pantalla.
- ▶ Pulse el mando giratorio.
- ▶ Gire el mando giratorio para activar el modo de emergencia.

- ▶ Pulse el mando giratorio.
- ▶ Pulse la tecla del menú para volver a la pantalla original.

4.12 Activación de la función de protección contra la legionela

El producto cuenta con una función de protección contra la legionela. Con esta función, el agua del aparato se calienta a una temperatura que oscila entre 60 °C y 70 °C.



Peligro

Peligro de muerte por legionela.

La legionela se desarrolla a temperaturas por debajo de 60 °C.

- ▶ El profesional autorizado le informará de las medidas para la protección contra la legionela efectuadas en su instalación.
- ▶ No ajuste la temperatura del agua por debajo de los 60 °C sin consultarlo con el profesional autorizado.

Póngase en contacto con su profesional autorizado para activar o desactivar la protección contra la legionela o para recibir más información la función de protección contra la legionela.

4.13 Función de protección antihielo



Indicación

La función de protección contra heladas solo protege al producto. El producto no protege al circuito de agua caliente ni al de agua fría.

5 Solución de averías

5 Solución de averías

5.1 Detección y solución de averías

En este aparato se muestran todos los mensajes de error que pueden subsanarse sin la ayuda de un técnico especialista cualificado para restablecer el servicio del producto.

Solución de averías (→ Página 18)

- ▶ En general, asegúrese de que el producto funciona correctamente y no muestra ningún mensaje de error o alarma.
- ▶ Si tras solucionar el error el producto no se pone en marcha, póngase en contacto con un técnico especialista cualificado.

6 Mantenimiento y conservación

6.1 Mantenimiento

Para garantizar la operatividad y seguridad de funcionamiento constantes, la fiabilidad y una vida útil prolongada del producto, es imprescindible encargar a un instalador especializado una revisión y mantenimiento anuales del producto.

6.2 Cuidado del producto

- ▶ Limpie el revestimiento con un paño húmedo y un poco de jabón que no contenga disolventes.
- ▶ No utilizar aerosoles, productos abrasivos, abrillantadores ni productos de limpieza que contengan disolvente o cloro.

6.3 Comprobación del sifón para condensados y del sifón para goteo de la válvula de seguridad

El conducto de desagüe de los condensados y el embudo de desagüe deben estar siempre libres de obstrucciones.

- ▶ Compruebe regularmente si el conducto de desagüe de los condensados y el embudo de desagüe presentan algún tipo de fallo, particularmente obstrucciones.

No debe ver ni apreciar con el tacto ningún elemento que obstruya el flujo en el conducto de desagüe de los condensados ni en el embudo de desagüe.

- ▶ Si detecta algún fallo, encargue a un profesional autorizado que lo solucione.

7 Puesta fuera de servicio

7.1 Puesta fuera de funcionamiento temporal del aparato

- ▶ Si interrumpe el suministro eléctrico de la vivienda y del producto durante una ausencia prolongada, solicite a un instalador especializado que purgue el producto o lo proteja suficientemente contra las heladas.

7.2 Puesta fuera de funcionamiento definitiva del aparato

- ▶ Encargue a un técnico cualificado la puesta fuera de funcionamiento definitiva del aparato.

8 Reciclaje y eliminación

- ▶ Encargue la eliminación del embalaje al profesional autorizado que ha llevado a cabo la instalación del producto.



Si el producto está identificado con este símbolo:

- ▶ En ese caso, no deseche el producto junto con los residuos domésticos.
- ▶ En lugar de ello, hágalo llegar a un punto de recogida de residuos de aparatos eléctricos o electrónicos usados.



Si el producto tiene pilas marcadas con este símbolo, significa que estas pueden contener sustancias nocivas para la salud y el medio ambiente.

- ▶ En tal caso, deberá desechar las pilas en un punto de recogida de pilas.

8.1 Desechar correctamente el refrigerante

El producto contiene el refrigerante R 290.

- ▶ Deje que el personal cualificado deseche el refrigerante.
- ▶ Tenga en cuenta las indicaciones de seguridad generales.

9 Garantía y servicio de atención al cliente

9.1 Garantía

Validez: España, Vaillant

Vaillant le garantiza que su producto dispondrá de la Garantía Legal y, adicionalmente, de una Garantía Comercial, en los términos y condiciones que se indican en el documento “Condiciones de Garantía” anexo a este manual. El documento “Condiciones de Garantía” podría estar desactualizado como consecuencia de modificaciones recientes en la Garantía Legal y/o Comercial por lo que se le informa de que puede verificar las condiciones de garantía vigentes en el momento de adquisición de su producto a través de la página Web

www.vaillant.es, o llamando al número de teléfono 902 11 68 19.

Usted puede solicitar la activación de su Garantía Comercial y la puesta en marcha gratuita de su caldera a su Servicio Técnico Oficial Vaillant o enviarnos el documento “Solicitud de Garantía” anexo a este manual. Si lo prefiere, también puede llamarnos al 902 11 68 19, o entrar en www.vaillant.es.

9.2 Servicio de Asistencia Técnica

Validez: España, Vaillant

Vaillant dispone de una amplia y completa red de Servicios Técnicos Oficiales distribuidos en toda la geografía española que aseguran la atención de todos los productos Vaillant siempre que lo necesite.

Además, los Servicios Técnicos Oficiales de Vaillant son mucho más:

- Perfectos conocedores de nuestros productos, entrenados continuamente para resolver las incidencias en nuestros aparatos con la máxima eficiencia.
- Gestores de la garantía de su producto.
- Garantes de piezas originales.
- Consejeros energéticos: le ayudan a regular su aparato de manera óptima, buscando el máximo rendimiento y el mayor ahorro en el consumo.
- Cuidadores dedicados a mantener su aparato y alargar la vida del mismo, para que usted cuente siempre con el confort en su hogar y con la tranquilidad de saber que su aparato funciona correctamente.

Por su seguridad, exija siempre la correspondiente acreditación que Vaillant proporciona a cada técnico al personarse en su domicilio.

Localice su Servicio Técnico Oficial en el teléfono 902 43 42 44 o en nuestra web www.serviciotecnicooficial.vaillant.es.

Anexo

A Solución de averías

Error	Causa	Solución
El producto ha dejado de funcionar.	El suministro eléctrico se ha interrumpido.	Compruebe que no se haya producido un corte de tensión y que el producto esté conectado correctamente al suministro eléctrico. El producto se pone en marcha automáticamente cuando se restablece el suministro eléctrico. Si el error persiste, póngase en contacto con el profesional autorizado.
	Se ha alcanzado la temperatura nominal del agua.	Compruebe la temperatura de agua caliente sanitaria.
	El producto está desconectado.	Compruebe si el producto está conectado y el LED verde está encendido.
	El producto se encuentra en el modo de vacaciones.	Desconecte el modo de vacaciones.
	La temperatura de entrada del aire se encuentra por debajo de -7 °C o por encima de +45 °C.	Compruebe que la fuente de energía adicional (calentador de inmersión) calienta el acumulador de agua caliente sanitaria. Cuando la temperatura de entrada del aire vuelve a encontrarse entre -7 °C y +45 °C, la bomba de calor vuelve a arrancar.
	Una programación de tiempos ha entrado en conflicto con la deducción de tarifa punta.	Compruebe la programación de tiempos.
	Un tiempo de funcionamiento programado impide el funcionamiento (símbolo ECO encendido).	Compruebe los tiempos de funcionamiento ajustados.
Falta agua caliente sanitaria.	El caudal de agua caliente sanitaria que se ha consumido en un breve espacio de tiempo es mayor que la capacidad del acumulador de agua caliente sanitaria.	Espere hasta que el acumulador de agua caliente sanitaria vuelva a disponer de suficiente agua caliente sanitaria.

Error	Causa	Solución
Falta agua caliente sanitaria.	El tiempo de funcionamiento programado de la bomba de calor es demasiado corto (al menos 12 horas en un periodo de 24 horas).	Ajuste el tiempo de funcionamiento de forma que el acumulador de agua caliente sanitaria se cargue al menos 12 horas en un periodo de 24 horas.
	La temperatura nominal ajustada es demasiado baja	Aumente la temperatura nominal.
	Una programación de tiempos ha entrado en conflicto con la deducción de tarifa punta.	Compruebe la programación de tiempos.
El condensado no desagua (agua debajo del producto).	La manguera de descarga de condensado está parcial o completamente obstruida	Revise la manguera de descarga de condensado.
	La manguera de descarga de condensado está doblada y forma una depresión.	
	La manguera de descarga de condensado no está instalada.	Póngase en contacto con el profesional autorizado.
La calefacción adicional eléctrica no funciona.	El contacto de la empresa suministradora de energía o un tiempo de funcionamiento programado impiden el funcionamiento (símbolo ECO encendido).	Compruebe la programación de tiempos y póngase en contacto con un profesional autorizado.
	El limitador de temperatura de seguridad de la calefacción adicional eléctrica se ha activado debido a sobrecalentamiento (> 87 °C).	Póngase en contacto con el profesional autorizado.
Otros errores		Póngase en contacto con el profesional autorizado.

B Optimización del consumo de energía

B.1 Con una tarifa reducida y conectando un cable de control

Ajustes que debe realizar el usuario			
Ajuste / Función	Especialmente económico	Promedio	Para un mayor confort
Temperatura nominal	Mínimo permitido según la normativa local	55 °C	65 °C
Programación de tiempos	Ninguna	Ninguna	Ninguna
Modo vacaciones	Para cualquier ausencia superior a 24 horas	Para cualquier ausencia superior a 3 días	Para cualquier ausencia superior a una semana
Modo turbo	Nunca	Ocasionalmente	Frecuentemente
*) Excepción: la temperatura del aire se encuentra fuera del rango entre -7 °C y +45 °C. En este caso, se autoriza el funcionamiento de la calefacción adicional.			

Anexo

Ajustes que debe realizar el profesional autorizado			
Ajuste / Función	Especialmente económico	Promedio	Especialmente caro
Temperatura mínima	No	43 °C	43 °C
Función TIEM P_MAX.	No	Auto	4 horas
Nivel de deducción en horas de tarifa punta (HT)	0 (sin funcionamiento de calentador de inmersión y bomba de calor durante las horas punta de tarificación eléctrica)	1 (sin funcionamiento del calentador de inmersión durante las horas punta de tarificación eléctrica)	2 (desactivación de la conexión de deducción)
Resumen del modo de funcionamiento	<ul style="list-style-type: none"> - NT: la bomba de calor y, eventualmente, el calentador de inmersión calientan el acumulador de agua caliente sanitaria - HT: el producto funciona en servicio de protección contra heladas (mín. +5 °C) 	<ul style="list-style-type: none"> - NT: la bomba de calor y, eventualmente, el calentador de inmersión calientan el acumulador de agua caliente sanitaria - HT: la bomba de calor es la única que calienta el acumulador de agua caliente sanitaria * 	La bomba de calor y el calentador de inmersión calientan el acumulador de agua caliente sanitaria sin limitación temporal.
*) Excepción: la temperatura del aire se encuentra fuera del rango entre -7 °C y +45 °C. En este caso, se autoriza el funcionamiento de la calefacción adicional.			

B.2 Con una tarifa reducida y sin conectar un cable de control

Ajustes que debe realizar el usuario			
Ajuste / Función		Promedio	Para un mayor confort
Temperatura nominal	Mínimo permitido según la normativa local	55 °C	65 °C
Programación de tiempos	Tarifa reducida (NT) → ECO Tarifa en hora punta (HT) → Protección contra heladas	Tarifa reducida (NT) → Confort Tarifa en hora punta (HT) hasta las 12:00 horas → ECO Tarifa en hora punta (HT) después de las 12:00 horas → Protección contra heladas	Tarifa reducida (NT) → Confort Tarifa en hora punta (HT) hasta las 12:00 horas → Confort Tarifa en hora punta (HT) después de las 12:00 horas → ECO
*) Excepción: la temperatura del aire se encuentra fuera del rango entre -7 °C y +45 °C. En este caso, se autoriza el funcionamiento de la calefacción adicional.			

Modo vacaciones	Para cualquier ausencia superior a 24 horas	Para cualquier ausencia superior a 3 días	Para cualquier ausencia superior a una semana
Modo turbo	Nunca	Ocasionalmente	Frecuentemente
Ajustes que debe realizar el profesional autorizado			
Ajuste / Función	Especialmente económico	Promedio	Especialmente caro
Temperatura mínima	No	43 °C	43 °C
Función TIEM P_MAX.	No	6 horas	4 horas
Nivel de deducción en horas de tarifa punta (HT)	Superfluo (ajuste de fábrica a 1)	Superfluo (ajuste de fábrica a 1)	Superfluo (ajuste de fábrica a 1)
Resumen del modo de funcionamiento	<ul style="list-style-type: none"> - NT: la bomba de calor es la única que calienta el acumulador de agua caliente sanitaria * - HT: el producto funciona en servicio de protección contra heladas (mín. +5 °C) 	<ul style="list-style-type: none"> - NT: la bomba de calor y el calentador de inmersión calientan el acumulador de agua caliente sanitaria - HT hasta las 12:00 horas: la bomba de calor complementa el calentamiento del acumulador de agua caliente sanitaria - HT después de las 12:00 horas: el producto funciona en servicio de protección contra heladas (mín. +5 °C) 	<ul style="list-style-type: none"> - NT + HT hasta las 12:00 horas: la bomba de calor y el calentador de inmersión calientan el acumulador de agua caliente sanitaria - HT después de las 12:00 horas: la bomba de calor es la única que calienta el acumulador de agua caliente sanitaria *
*) Excepción: la temperatura del aire se encuentra fuera del rango entre -7 °C y +45 °C. En este caso, se autoriza el funcionamiento de la calefacción adicional.			

B.3 Funcionamiento con tarifa eléctrica constante

Ajustes que debe realizar el usuario			
Ajuste / Función		Promedio	Para un mayor confort
Temperatura nominal	Mínimo permitido según la normativa local	55 °C	65 °C
*) Excepción: la temperatura del aire se encuentra fuera del rango entre -7 °C y +45 °C. En este caso, se autoriza el funcionamiento de la calefacción adicional.			

Anexo

Programación de tiempos	Desde las 23:00 horas hasta las 11:00 horas: protección contra heladas Desde las 11:00 horas hasta las 23:00 horas: ECO	Sin programación	Desde las 23:00 horas hasta las 11:00 horas: ECO Desde las 11:00 horas hasta las 23:00 horas: sin programación
Modo vacaciones	Para cualquier ausencia superior a 24 horas	Para cualquier ausencia superior a 3 días	Para cualquier ausencia superior a una semana
Modo turbo	Nunca	Ocasionalmente	Frecuentemente
Ajustes que debe realizar el profesional autorizado			
Ajuste / Función	Especialmente económico	Promedio	Especialmente caro
Temperatura mínima	No	43 °C	43 °C
Función TIEM P_MAX.	No	6 horas	4 horas
Nivel de deducción en horas de tarifa punta (HT)	Superfluo (ajuste de fábrica a 1)	Superfluo (ajuste de fábrica a 1)	Superfluo (ajuste de fábrica a 1)
Resumen del modo de funcionamiento	<ul style="list-style-type: none"> – Desde las 23:00 horas hasta las 11:00 horas: el producto funciona en servicio de protección contra heladas (mín. +5 °C) – Desde las 11:00 horas hasta las 23:00 horas: la bomba de calor calienta el acumulador de agua caliente sanitaria con un rendimiento mejorado * 	La bomba de calor calienta el acumulador de agua caliente sanitaria *.	<ul style="list-style-type: none"> – Desde las 23:00 horas hasta las 11:00 horas: la bomba de calor calienta el acumulador de agua caliente sanitaria * – Desde las 11:00 horas hasta las 23:00 horas: la bomba de calor calienta el acumulador de agua caliente sanitaria con un rendimiento mejorado. En caso necesario, puede activarse también el calentador de inmersión.
*) Excepción: la temperatura del aire se encuentra fuera del rango entre -7 °C y +45 °C. En este caso, se autoriza el funcionamiento de la calefacción adicional.			

C Nivel de usuario – Vista general

Validez: Vaillant

Nivel de ajuste	Valores		Unidad	Paso, Selección, Explicación	Ajustes de fábrica
	Mín.	Máx.			
T_CO NSIGN. →					
T_OB JETIV. TEMP. NOMINAL AGUA	30 ... 65 °C		°C	1	55
T°PV ECO	T_OB JETIV. < T°PV ECO < T°PV MAX		°C	1, si está conectada la instalación fotovoltaica	60
T°PV MAX	T°PV ECO < 65 °C		°C	1, si está conectada la instalación fotovoltaica	65
AUSE NCIA →					
FIN_ AUSEN.	0	99	Días	1	0
MODO _ELEC. →					
MODO _ELEC.				sí, no	No
MODO _CALD. →					
MODO _CALD.				sí, no	No
MODO.TURBO →					
MODO.TURBO				sí, no	No
AP OYO →					
AP OYO				APOY O_ELE.	APOY O_ELE.
IDIO MA →					
IDIO MA				16 Idiomas disponibles	En
MENU _INST. →					



0020299377_01

0020299377_01 ■ 18.03.2020

Distribuidor

Vaillant S. L.

Atención al cliente

Pol. Industrial Apartado 1.143 ■ C/La Granja, 26

28108 Alcobendas (Madrid)

Teléfono 9 02116819 ■ Fax 9 16615197

www.vaillant.es

© Derechos de autor reservados respecto a estas instrucciones, tanto completas como en parte. Solo se permite su reproducción o difusión previa autorización escrita del fabricante.

Reservado el derecho a introducir modificaciones técnicas.